

Digital Still Camera / Instruction Manual	GB
Appareil photo numérique / Mode d'emploi	FR
Cámara fotografía digital / Manual de instrucciones	ES

Cyber-shot



LITHIUM ION



AVCHD
Progressive

HDMI™
HIGH DEFINITION MULTIMEDIA INTERFACE



Learning more about the camera (“Cyber-shot User Guide”)



“Cyber-shot User Guide” is an on-line manual. Refer to it for in-depth instructions on the many functions of the camera.

- ① Access the Sony support page.
<http://www.sony.net/SonyInfo/Support/>
- ② Select your country or region.
- ③ Search for the model name of your camera within the support page.
 - Check the model name on the bottom of your camera.

Viewing the Guide

This camera is equipped with a built-in instruction guide.

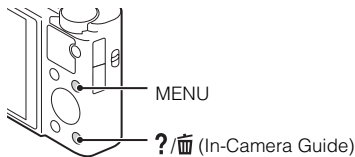

In-Camera Guide

The camera displays explanations for MENU items and the setting values.

- ① Press the MENU button.
- ② Select the desired MENU item, then press ? / In-Camera Guide) button.

Shooting Tip

The camera displays shooting tips for the shooting mode selected.

- ① Press ? / In-Camera Guide) button in shooting mode.
- ② Select the desired shooting tip, then press ● on the control wheel.

The shooting tip is displayed.

- You can scroll the screen using ▲/▼ and change shooting tips using ◀/▶.

Owner's Record

The model and serial numbers are located on the bottom. Record the serial number in the space provided below. Refer to these numbers whenever you call your Sony dealer regarding this product.

Model No. DSC-RX100M2

Serial No. _____

Model No. AC-UB10/AC-UB10B/AC-UB10C/AC-UB10D

Serial No. _____

GB

WARNING

To reduce fire or shock hazard, do not expose the unit to rain or moisture.

IMPORTANT SAFETY INSTRUCTIONS -SAVE THESE INSTRUCTIONS

DANGER

TO REDUCE THE RISK OF FIRE OR ELECTRIC SHOCK, CAREFULLY FOLLOW THESE INSTRUCTIONS

If the shape of the plug does not fit the power outlet, use an attachment plug adaptor of the proper configuration for the power outlet.

CAUTION

Battery pack

If the battery pack is mishandled, the battery pack can burst, cause a fire or even chemical burns. Observe the following cautions.

- Do not disassemble.
- Do not crush and do not expose the battery pack to any shock or force such as hammering, dropping or stepping on it.
- Do not short circuit and do not allow metal objects to come into contact with the battery terminals.
- Do not expose to high temperature above 60°C (140°F) such as in direct sunlight or in a car parked in the sun.
- Do not incinerate or dispose of in fire.
- Do not handle damaged or leaking lithium ion batteries.

- Be sure to charge the battery pack using a genuine Sony battery charger or a device that can charge the battery pack.
- Keep the battery pack out of the reach of small children.
- Keep the battery pack dry.
- Replace only with the same or equivalent type recommended by Sony.
- Dispose of used battery packs promptly as described in the instructions.

AC Adaptor

Use the nearby wall outlet (wall socket) when using the AC Adaptor. Disconnect the AC Adaptor from the wall outlet (wall socket) immediately if any malfunction occurs while using the apparatus.

For Customers in the U.S.A. and Canada

RECYCLING LITHIUM-ION BATTERIES

Lithium-Ion batteries are recyclable.

You can help preserve our environment by returning your used rechargeable batteries to the collection and recycling location nearest you.



For more information regarding recycling of rechargeable batteries, call toll free

1-800-822-8837, or visit <http://www.rbrclion.org/>

Caution: Do not handle damaged or leaking Lithium-Ion batteries.

Battery pack

This device complies with Part 15 of the FCC Rules. Operation is subject to the following two conditions:

(1) This device may not cause harmful interference, and (2) this device must accept any interference received, including interference that may cause undesired operation.

CAN ICES-3 B/NMB-3 B

This equipment complies with FCC/IC radiation exposure limits set forth for an uncontrolled environment and meets the FCC radio frequency (RF) Exposure Guidelines in Supplement C to OET65 and RSS-102 of the IC radio frequency (RF) Exposure rules.

This equipment has very low levels of RF energy that are deemed to comply without testing of specific absorption ratio (SAR).

For Customers in the U.S.A.

UL is an internationally recognized safety organization.
The UL Mark on the product means it has been UL Listed.

If you have any questions about this product, you may call:

Sony Customer Information Center
1-800-222-SONY (7669).

The number below is for the FCC related matters only.

GB

Regulatory Information

Declaration of Conformity

Trade Name: SONY
Model No.: DSC-RX100M2
Responsible Party: Sony Electronics Inc.
Address: 16530 Via Esprillo,
San Diego, CA 92127 U.S.A.
Telephone No.: 858-942-2230

This device complies with Part 15 of the FCC Rules. Operation is subject to the following two conditions: (1) This device may not cause harmful interference, and (2) this device must accept any interference received, including interference that may cause undesired operation.

This equipment must not be co-located or operated in conjunction with any other antenna or transmitter.

CAUTION

You are cautioned that any changes or modifications not expressly approved in this manual could void your authority to operate this equipment.

Note:

This equipment has been tested and found to comply with the limits for a Class B digital device, pursuant to Part 15 of the FCC Rules.

These limits are designed to provide reasonable protection against harmful interference in a residential installation. This equipment generates, uses, and can radiate radio frequency energy and, if not installed and used in accordance with the instructions, may cause harmful interference to radio communications. However, there is no guarantee that interference will not occur in a particular installation. If this equipment does cause harmful interference to radio or television reception, which can be determined by turning the equipment off and on, the user is encouraged to try to correct the interference by one or more of the following measures:

- Reorient or relocate the receiving antenna.
- Increase the separation between the equipment and receiver.
- Connect the equipment into an outlet on a circuit different from that to which the receiver is connected.
- Consult the dealer or an experienced radio/TV technician for help.

The supplied interface cable must be used with the equipment in order to comply with the limits for a digital device pursuant to Subpart B of Part 15 of FCC Rules.

For Customers in Canada

This device complies with Industry Canada licence-exempt RSS standard(s). Operation is subject to the following two conditions: (1) this device may not cause interference, and (2) this device must accept any interference, including interference that may cause undesired operation of the device.

For Customers in Europe

I Notice for the customers in the countries applying EU Directives

This product has been manufactured by or on behalf of Sony Corporation, 1-7-1 Konan Minato-ku Tokyo, 108-0075 Japan. Inquiries related to product compliance based on European Union legislation shall be addressed to the authorized representative, Sony Deutschland GmbH, Hedelfinger Strasse 61, 70327 Stuttgart, Germany. For any service or guarantee matters, please refer to the addresses provided in the separate service or guarantee documents.



Hereby, Sony Corporation, declares that this DSC-RX100M2 Digital Still Camera is in compliance with the essential requirements and other relevant provisions of the Directive 1999/5/EC. For details, please access the following URL:

<http://www.compliance.sony.de/>

This product has been tested and found compliant with the limits set out in the EMC regulation for using connection cables shorter than 3 meters (9.8 feet).

I Attention

The electromagnetic fields at the specific frequencies may influence the picture and sound of this unit.

I Notice

If static electricity or electromagnetism causes data transfer to discontinue midway (fail), restart the application or disconnect and connect the communication cable (USB, etc.) again.

Disposal of Old Electrical & Electronic Equipment (Applicable in the European Union and other European countries with separate collection systems)



This symbol on the product or on its packaging indicates that this product shall not be treated as household waste. Instead it shall be handed over to the applicable collection point for the recycling of electrical and electronic equipment. By ensuring this product is disposed of correctly, you will help prevent potential negative consequences for the environment and human health, which could otherwise be caused by inappropriate waste handling of this product. The recycling of materials will help to conserve natural resources. For more detailed information about recycling of this product,

please contact your local Civic Office, your household waste disposal service or the shop where you purchased the product.

GB

Disposal of waste batteries (applicable in the European Union and other European countries with separate collection systems)



This symbol on the battery or on the packaging indicates that the battery provided with this product shall not be treated as household waste. On certain batteries this symbol might be used in combination with a chemical symbol. The chemical symbols for mercury (Hg) or lead (Pb) are added if the battery contains more than 0.0005% mercury or 0.004% lead. By ensuring these batteries are disposed of correctly, you will help prevent

potentially negative consequences for the environment and human health which could otherwise be caused by inappropriate waste handling of the battery. The recycling of the materials will help to conserve natural resources.



In case of products that for safety, performance or data integrity reasons require a permanent connection with an incorporated battery, this battery should be replaced by qualified service staff only. To ensure that the battery will be treated properly, hand over the product at end-of-life to the applicable collection point for the recycling of electrical and electronic equipment.

For all other batteries, please view the section on how to remove the battery from the product safely.

Hand the battery over to the applicable collection point for the recycling of waste batteries. For more detailed information about recycling of this product or battery, please contact your local Civic Office, your household waste disposal service or the shop where you purchased the product.

Notice for customers in the United Kingdom

A moulded plug complying with BS 1363 is fitted to this equipment for your safety and convenience.

Should the fuse in the plug supplied need to be replaced, a fuse of the same rating as the supplied one and approved by ASTA or BSI to BS 1362, (i.e., marked with an  or  mark) must be used.

If the plug supplied with this equipment has a detachable fuse cover, be sure to attach the fuse cover after you change the fuse. Never use the plug without the fuse cover. If you should lose the fuse cover, please contact your nearest Sony service station.

For Customers in Singapore

Complies with
IDA Standards
DB00353

Checking the supplied items

The number in parentheses indicates the number of pieces.

- Camera (1)
- Rechargeable battery pack NP-BX1 (1)
- Micro USB cable (1)
- AC Adaptor AC-UB10/UB10B/UB10C/UB10D (1)
- Power cord (mains lead) (not supplied in the USA and Canada) (1)
- Wrist strap (1)
- Strap adapter (2)

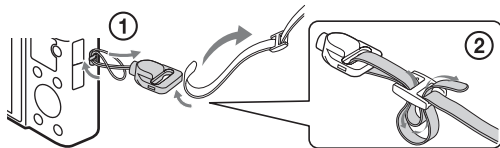

(Strap adapters are used to attach the shoulder strap (sold separately), as illustrated.)



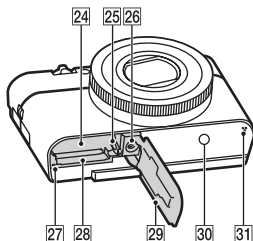
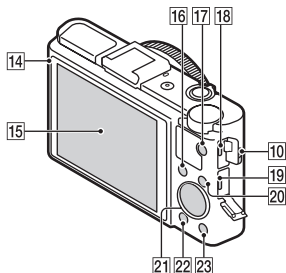
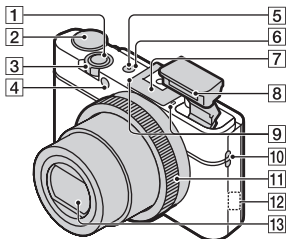

- Instruction Manual (this manual) (1)

Identifying parts



- 1** Shutter button
- 2** Mode dial
iA (Intelligent Auto)/
iA+ (Superior Auto)/
P (Program Auto)/
A (Aperture Priority)/
S (Shutter Priority)/
M (Manual Exposure)/
MR (Memory recall)/
 (Movie)/ (Sweep
 Panorama)/**SCN** (Scene
 Selection)
- 3** For shooting: W/T (zoom) lever
 For viewing: Index/Playback
 zoom lever
- 4** Self-timer lamp/Smile Shutter
 lamp/AF illuminator
- 5** Power/Charge lamp
- 6** ON/OFF (Power) button
- 7** Multi interface shoe*
- 8** Flash
 - Do not cover the flash with your fingers.
 - When using the flash, the flash pops up automatically. If not using the flash, press it down manually.
- 9** Microphone
- 10** Hook for strap
- 11** Control Ring
- 12** Wi-Fi sensor (built-in)
- 13** Lens
- 14** Light sensor
- 15** LCD screen
- 16** Fn (Function) button
- 17** MOVIE (Movie) button

GB

- 18 Multi Terminal
 - Supports Micro USB compatible device.
- 19 HDMI micro jack
- 20 MENU button
- 21 Control wheel
- 22  (Playback) button
- 23  (In-Camera Guide/Delete) button
- 24 Battery insertion slot
- 25 Battery eject lever
- 26 Tripod socket hole
 - Use a tripod with a screw less than 5.5 mm (7/32 inches) long. Otherwise, you cannot firmly secure the camera, and damage to the camera may occur.
- 27 Access lamp
- 28 Memory card slot
- 29 Battery/Memory card cover
- 30  (N Mark)
 - Touch the mark when you connect the camera to a smartphone equipped with the NFC function.
 - NFC (Near Field Communication) is an international standard of the short-range wireless communication technology.
- 31 Speaker

* For details on compatible accessories for the multi interface shoe, visit the Sony web site, or consult your Sony dealer or local authorized Sony service facility. You can also use accessories that are compatible with the accessory shoe. Operations with

other manufacturers' accessories are not guaranteed.



Inserting the battery pack

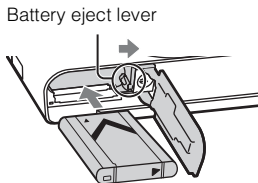
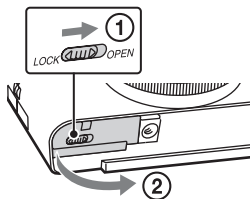

GB

1 Open the cover.

2 Insert the battery pack.

- While pressing the battery eject lever, insert the battery pack as illustrated. Make sure that the battery eject lever locks after insertion.
- Closing the cover with the battery inserted incorrectly may damage the camera.

Charging the battery pack

For customers in the USA
and Canada

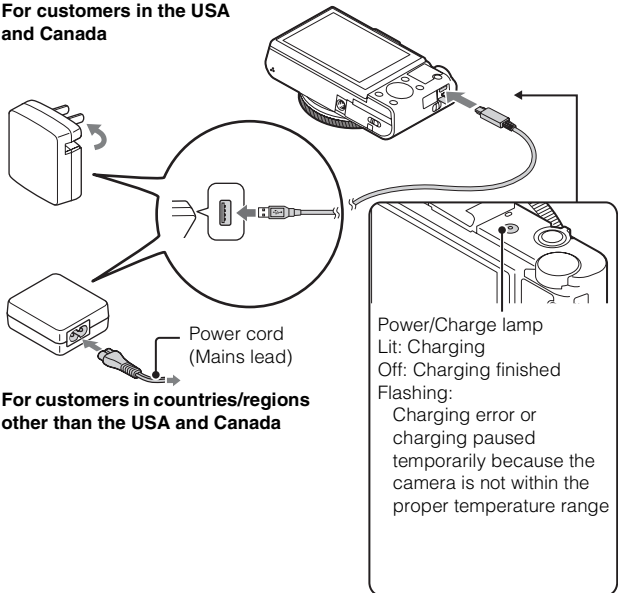

For customers in countries/regions
other than the USA and Canada

- 1 Connect the camera to the AC Adaptor (supplied), using the micro USB cable (supplied).
- 2 Connect the AC Adaptor to the wall outlet (wall socket).
The Power/Charge lamp lights orange, and charging starts.
 - Turn off the camera while charging the battery.
 - You can charge the battery pack even when it is partially charged.
 - When the Power/Charge lamp flashes and charging is not finished, remove and re-insert the battery pack.

Notes

- If the Power/Charge lamp on the camera flashes when the AC Adaptor is connected to the wall outlet (wall socket), this indicates that charging is temporarily stopped because the temperature is outside the recommended range. When the temperature gets back within the appropriate range, the charging resumes. We recommend charging the battery pack in an ambient temperature of between 10°C to 30°C (50°F to 86°F).
- The battery pack may not be effectively charged if the terminal section of the battery is dirty. In this case, wipe any dust off lightly using a soft cloth or a cotton swab to clean the terminal section of the battery. GB
- Connect the AC Adaptor (supplied) to the nearest wall outlet (wall socket). If malfunctions occur while using the AC Adaptor, disconnect the plug from the wall outlet (wall socket) immediately to disconnect from the power source.
- When charging is finished, disconnect the AC Adaptor from the wall outlet (wall socket).
- Be sure to use only genuine Sony brand battery packs, micro USB cable (supplied) and AC Adaptor (supplied).
- Power is not supplied during shooting/playback if the camera is connected to a wall outlet with the supplied AC adaptor. To supply power to the camera during shooting/playback, use the AC-UD10 (sold separately) or AC-UD11 (sold separately) AC adaptor.
- The AC Adaptor AC-UD11 (sold separately) may not be available in some countries/regions.

■ Charging time (Full charge)

The charging time is approximately 230 min. using the AC Adaptor (supplied).

Notes

- The above charging time applies when charging a fully depleted battery pack at a temperature of 25°C (77°F). Charging may take longer depending on conditions of use and circumstances.

■ Charging by connecting to a computer

The battery pack can be charged by connecting the camera to a computer using a micro USB cable.

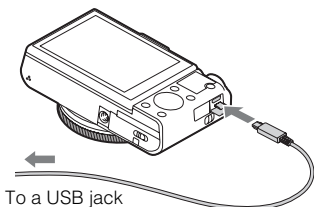

Notes

- Note the following points when charging via a computer:
 - If the camera is connected to a laptop computer that is not connected to a power source, the laptop battery level decreases. Do not charge for an extended period of time.
 - Do not turn on/off or restart the computer, or wake the computer to resume from sleep mode when a USB connection has been established between the computer and the camera. The camera may cause a malfunction. Before turning on/off, or restarting the computer or waking the computer from sleep mode, disconnect the camera and the computer.
 - No guarantees are made for charging using a custom-built computer or a modified computer.

Battery life and number of images that can be recorded and played back

	Battery life	Number of images
Shooting (still images)	Approx. 175 min.	Approx. 350 images
Typical movie shooting	Approx. 45 min.	—
Continuous movie shooting	Approx. 80 min.	—
Viewing (still images)	Approx. 250 min.	Approx. 5000 images

GB

Notes

- The above number of images applies when the battery pack is fully charged. The number of images may decrease depending on the conditions of use.
- The number of images that can be recorded is for shooting under the following conditions:
 - Using Sony “Memory Stick PRO Duo” (Mark2) media (sold separately)
 - The battery pack is used at an ambient temperature of 25°C (77°F).
- The number for “Shooting (still images)” is based on the CIPA standard, and is for shooting under the following conditions:
(CIPA: Camera & Imaging Products Association)
 - DISP is set to [Display All Info.].
 - Shooting once every 30 seconds.
 - The zoom is switched alternately between the W and T ends.
 - The flash strobes once every two times.
 - The power turns on and off once every ten times.
- The numbers of minutes for movie shooting are based on the CIPA standard, and are for shooting under the following conditions:
 - Record Setting: 60i 17M(FH)/50i 17M(FH)
 - Typical movie shooting: Battery life based on repeatedly starting/stopping shooting, zooming, turning on/off, etc.
 - Continuous movie shooting: Battery life based on non-stop shooting until the limit (29 minutes) has been reached, and then continued by pressing the MOVIE button again. Other functions, such as zooming, are not operated.

Inserting a memory card (sold separately)

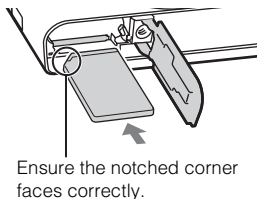
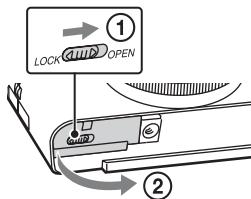

1 Open the cover.

2 Insert the memory card (sold separately).

- With the notched corner facing as illustrated, insert the memory card until it clicks into place.

3 Close the cover.

Memory cards that can be used

	Memory card	For still images	For movies
A	Memory Stick XC-HG Duo	✓	✓
B	Memory Stick PRO Duo	✓	✓ (Mark2 only)
	Memory Stick PRO-HG Duo	✓	✓
C	Memory Stick Micro (M2)	✓	✓ (Mark2 only)
D	SD memory card	✓	✓ (Class 4 or faster)
	SDHC memory card	✓	✓ (Class 4 or faster)
	SDXC memory card	✓	✓ (Class 4 or faster)
E	microSD memory card	✓	✓ (Class 4 or faster)
	microSDHC memory card	✓	✓ (Class 4 or faster)
	microSDXC memory card	✓	✓ (Class 4 or faster)

- In this manual, the products in the table are collectively referred to as follows:

A: “Memory Stick XC Duo” media

B: “Memory Stick PRO Duo” media

C: “Memory Stick Micro” media

D: SD card

E: microSD memory card

Notes

- When using “Memory Stick Micro” media or microSD memory cards with this camera, make sure to use with the appropriate adaptor.

To remove the memory card/battery pack

Memory card: Push the memory card in once to eject the memory card.

Battery pack: Slide the battery eject lever. Be sure not to drop the battery pack.

Notes

- Never remove the memory card/battery pack when the access lamp (page 9) is lit. This may cause damage to data in the memory card.

GB

Setting the clock

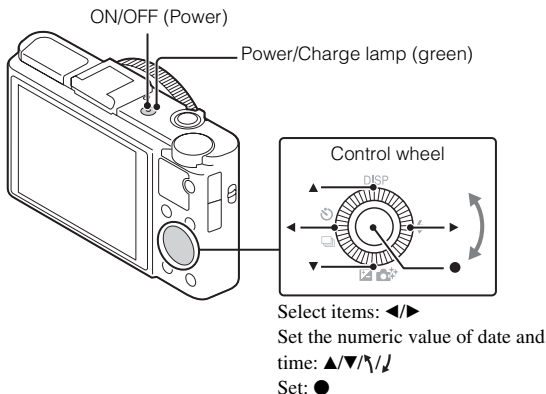

- 1** Press the ON/OFF (Power) button.
Date & Time setting is displayed when you turn on the camera for the first time.
 - It may take time for the power to turn on and allow operation.
- 2** Check that [Enter] is selected on the screen, then press ● on the control wheel.
- 3** Select a desired geographic location by following the on-screen instructions, then press ●.
- 4** Set [Daylight Svg.:], date and [Date Format:], then press ●.
 - Midnight is indicated as 12:00 AM, and noon as 12:00 PM.
- 5** Check that [Enter] is selected, then press ●.

Shooting still images/movies

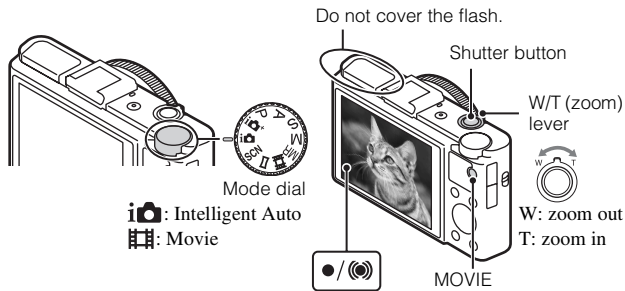

Shooting still images

- 1 Press the shutter button halfway down to focus.
When the image is in focus, a beep sounds and the ● or (●) indicator lights.
- 2 Press the shutter button fully down to shoot an image.

Shooting movies

- 1 Press the MOVIE (Movie) button to start recording.
 - Use the W/T (zoom) lever to change the zoom scale.
 - Press the shutter button to shoot still images while continuing to record the movie.
- 2 Press the MOVIE button again to stop recording.

Notes

- Do not pull up the flash manually. This may cause a malfunction.
- When using the zoom function while shooting a movie, the sound of the camera operating will be recorded. The sound of the MOVIE button operating may also be recorded when movie recording is finished.
- Continuous shooting is possible for approximately 29 minutes at one time at the camera's default settings and when the temperature is approximately 25°C (77°F). When movie recording is finished, you can restart recording by pressing the MOVIE button again. Recording may stop to protect the camera depending on the ambient temperature.

Viewing images

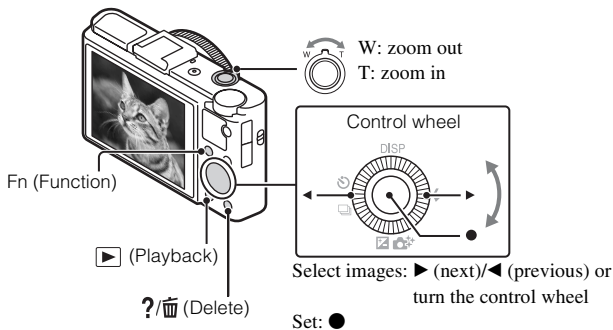

1 Press the ► (Playback) button.

- You can switch the display mode between still images and movies by selecting MENU → ► 1 → [Still/Movie Select].

■ Selecting next/previous image

Select an image by pressing ► (next)/◄ (previous) on the control wheel or by turning the control wheel. Press ● in the center of the control wheel to view movies.

■ Deleting an image

- ① Press ?/🗑️ (Delete) button.
- ② Select [Delete] with ▲ on the control wheel, then press ●.

■ Rotating an image

Press the Fn (Function) button.

■ Returning to shooting images

Press the shutter button halfway down.

Introduction of other functions

Other functions can be operated using the control wheel, MENU button, etc.

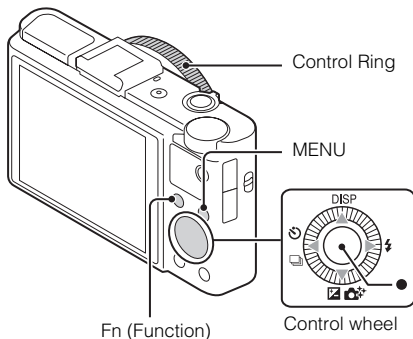

GB

■ Control wheel

DISP (Display Contents): Allows you to change the screen display.

⚡ (Flash Mode): Allows you to select a flash mode for still images.

📷/🌟 (Exposure Comp./Photo Creativity): Allows you to adjust image brightness. Allows you to change [Bkground Defocus], [Brightness], [Color], [Vividness] and [Picture Effect] when shooting mode is set to [Intelligent Auto] or [Superior Auto].

🕒/📷 (Drive Mode): Allows you to use the self-timer and burst shooting mode.

● (Tracking focus): The camera tracks the subject and adjusts focus automatically even when the subject is moving.

■ Fn (Function) button

Allows you to register seven functions and recall those functions when shooting.

- ① Press the Fn (Function) button.
- ② Select the desired function by pressing the Fn (Function) button repeatedly, or using ◀/▶ on the control wheel.
- ③ Select the setting value by turning the control wheel or Control Ring.

■ Control Ring

Your favorite functions can be assigned to the Control Ring; when shooting, established settings can be changed just by turning the Control Ring.

■ Menu Items

📷 Still shooting menu

Image size	Selects the size of still images.
Aspect Ratio	Selects the aspect ratio for still images.
Quality	Sets the image quality for still images.
Panorama: Size	Selects the size of panoramic images.
Panorama: Direction	Sets the shooting direction for panoramic images.
Ctrl with Smartphone	Shoots still images and movies by controlling the camera remotely by a smartphone.
Drive Mode	Sets the drive mode, such as for continuous shooting.
Flash Mode	Sets the flash settings.
Focus Mode	Selects the focus method.
Autofocus Area	Selects the area of focus.
Soft Skin Effect	Sets the Soft Skin Effect and the effect level.
Smile/Face Detect.	Selects to detect faces and adjust various settings automatically. Sets to automatically release the shutter when a smile is detected.
Auto Object Framing	Analyzes the scene when capturing faces, close-ups, or subjects tracked by Tracking Focus function, and automatically trims and saves another copy of the image with a more impressive composition.

ISO	Adjusts the luminous sensitivity.
Metering Mode	Selects the metering mode that sets which part of the subject to measure to determine the exposure.
Flash Comp.	Adjusts the intensity of flash output.
White Balance	Adjusts color tones of an image.
DRO/Auto HDR	Compensates automatically for brightness and contrast.
Creative Style	Selects the desired image processing.
Picture Effect	Selects the desired effect filter to achieve a more impressive and artistic expression.
Clear Image Zoom	Provides a higher-quality zoomed image than with Digital Zoom.
Digital Zoom	Provides zoomed images at higher magnification than with Clear Image Zoom.
Long Exposure NR	Sets noise reduction processing for shots with a shutter speed of 1/3 second or longer.
High ISO NR	Sets noise reduction processing for high-sensitivity shooting.
AF Illuminator	Sets the AF illuminator, which provides light for a dark scene to aid focusing.
SteadyShot	Sets SteadyShot.
Color Space	Changes the range of reproducible colors.
Shooting Tip List	Accesses all shooting tips.
Write Date	Sets whether to record a shooting date on the still image.
Scene Selection	Selects pre-set settings to match various scene conditions.
Memory recall	Selects settings you want to recall when the mode dial is set to [Memory recall].
Memory	Registers the desired modes or camera settings.

Movie shooting menu

File Format	Selects the movie file format.
Record Setting	Selects the size of the recorded movie frame.
Image Size(Dual Rec)	Sets the still image size shot when recording a movie.
SteadyShot	Sets SteadyShot.
Audio Recording	Sets whether to record audio when shooting a movie.
Wind Noise Reduct.	Reduces wind noise during movie recording.
Movie	Selects the exposure mode to suit your subject or effect.

Custom menu

FINDER/LCD Setting	When using a electronic viewfinder (sold separately), sets the method for switching between the electronic viewfinder and screen.
Red Eye Reduction	Reduces the red-eye phenomenon when using flash.
Grid Line	Sets a grid line display to enable alignment to a structural outline.
Auto Review	Sets auto review to display the captured image after shooting.
DISP Button	Sets the screen display modes that can be selected by pressing DISP on the control wheel.
Peaking Level	Enhances the outline of in-focus ranges with a specific color when focusing manually.
Peaking Color	Sets the color used for the peaking function.
Control Ring	Assigns the desired functions to the Control Ring.
Zoom Func. on Ring	Sets the zooming function of the control ring. When you select [Step], you can move a zoom position to a fixed step of the focal length.
Control Ring Display	Sets whether to display animation when operating the Control Ring.
Function Button	Customizes the functions displayed when the Fn (Function) button is pressed.

Func. of Center Button	Assigns the desired functions to the center button.
Func. of Left Button	Assigns the desired functions to the left button.
Func. of Right Button	Assigns the desired functions to the right button.
MOVIE Button	Sets whether to always activate the MOVIE button.
MF Assist	Displays an enlarged image when focusing manually.
Focus Magnif. Time	Sets the length of time the image will be shown in an enlarged form.
Face Priority Tracking	Sets whether to track faces as a priority when tracking.
Face Registration	Registers or changes the person to be given priority in the focus.

GB

▶ Playback menu

Send to Smartphone	Transfers images to display on a smartphone.
Send to Computer	Backs up images by transferring them to a computer connected to a network.
View on TV	You can view images on a network-enabled TV.
Still/Movie Select	Switches between still image/movie displays.
Delete	Deletes an image.
Slide Show	Shows a slide show.
Image Index	Displays multiple images at the same time.
Protect	Protects the images.
Specify Printing	Adds a print order mark to a still image.
Picture Effect	Adds various textures to images.
Volume Settings	Adjusts the volume.
Playback Display	Sets how to play back an image recorded in portrait.

Memory Card Tool menu

Format	Formats the memory card.
File Number	Sets the method used to assign file numbers to still images and movies.
Select REC Folder	Changes the selected folder for storing images.
New Folder	Creates a new folder for storing still images and movies (MP4).
Recover Image DB	Recovers the image database file and enables recording and playback.
Display Card Space	Displays the remaining recording time of movies and the recordable number of still images on the memory card.

Clock setup menu

Date/Time Setup	Sets date and time, and daylight savings.
Area Setting	Sets the location of use.

Setup menu

Menu start	Sets the default position of the cursor on the menu to the top item or the last-selected item.
Mode Dial Guide	Turns the mode dial guide (the explanation of each shooting mode) on or off.
LCD Brightness	Sets the screen brightness.
Viewfinder Bright.	When using an electronic viewfinder (sold separately), sets the brightness of the electronic viewfinder.
Power Save	Sets the level of the power saving feature.
Power Saving Start Time	Sets the length of time until the camera turns off automatically.
PAL/NTSC Selector (only for 1080 50i compatible models)	By changing the TV format of the device, shooting in a different movie format is possible.
Upload Settings* ¹	Sets the upload function of the camera when using an Eye-Fi card.

HDMI Resolution	Sets the resolution when the camera is connected to an HDMI TV.
CTRL FOR HDMI	Operates the camera from a TV that supports “BRAVIA” Sync.
USB Connection	Sets the USB connection method.
USB LUN Setting	Enhances compatibility by limiting the functions of USB connection.
USB Power Supply	Sets whether to supply power using a USB connection.
Audio signals	Sets the operating sound of the camera.
WPS Push	You can register the access point to the camera easily by pushing the WPS button.
Access Point Settings	You can register your access point manually.
Edit Device Name	You can change the device name under Wi-Fi Direct, etc.
Disp MAC Address	Displays the MAC address of the camera.
SSID/PW Reset	Resets the SSID and password of smartphone connection.
Airplane Mode	You can set this device to not perform wireless communications.
Version	Displays the camera software version.
Language	Selects the language.
Drop Sensor	Sets the [Drop Sensor] function.
Demo Mode	Sets demonstration playback of a movie to on or off.
Initialize	Restores settings to their defaults.

GB

*1 Appears when an Eye-Fi card (sold separately) is inserted into the camera.

Features of “PlayMemories Home”

The software “PlayMemories Home” allows you to import still images and movies to your computer and use them. “PlayMemories Home” is required for importing AVCHD movies to your computer.



Importing images from your camera

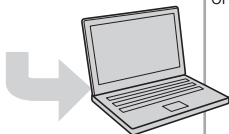

Organizing



Viewing images on Calendar



Creating movie discs

Sharing images



Uploading images to network services



Sharing images on “PlayMemories Online”

Downloading “PlayMemories Home” (for Windows only)

You can download “PlayMemories Home” from the following URL:
www.sony.net/pm

Notes

- An Internet connection is required to install “PlayMemories Home”.
- An Internet connection is required to use “PlayMemories Online” or other network services. “PlayMemories Online” or other network services may not be available in some countries or regions.
- “PlayMemories Home” is not compatible with Macs. Use the applications that are installed on your Mac. For details, visit the following URL:
<http://www.sony.co.jp/imsoft/Mac/>

■ Installing “PlayMemories Home” on a computer

1 Using the Internet browser on your computer, go to the following URL, then click [Install] → [Run].

www.sony.net/pm

2 Follow the instructions on the screen to complete the installation.

- When the message to connect the camera to a computer is displayed, connect the camera and computer using the micro USB cable (supplied).

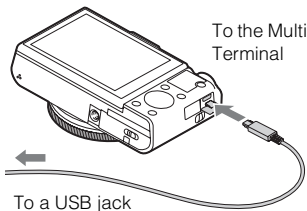

■ Viewing “PlayMemories Home Help Guide”

For details on how to use “PlayMemories Home”, refer to the “PlayMemories Home Help Guide”.

1 Double-click the [PlayMemories Home Help Guide] icon on the desktop.

- To access the “PlayMemories Home Help Guide” from the start menu: Click [Start] → [All Programs] → [PlayMemories Home] → [PlayMemories Home Help Guide].
- For Windows 8, select the [PlayMemories Home] icon from the Start screen to start [PlayMemories Home], then select [PlayMemories Home Help Guide] from [Help] menu.
- For details on “PlayMemories Home”, you can also see the “Cyber-shot User Guide” (page 2) or the following PlayMemories Home support page (English only):

<http://www.sony.co.jp/pmh-se/>

Features of “Image Data Converter”

Below are examples of the functions available when you use “Image Data Converter”.

- You can edit RAW images using multiple correction functions, such as tone curve or sharpness.
- You can adjust images using white balance, aperture and Creative Style, etc.
- You can save displayed and edited still images to your computer.
There are two ways to save RAW images: save and leave as RAW data or save in a general-purpose file format.
- You can display and compare the RAW images/JPEG images that are shot with this camera.
- You can rank images in five levels.
- You can set the color label.

■ Installing “Image Data Converter”

- 1 Download the software from the following URL and install it on your computer.

Windows: <http://www.sony.co.jp/imsoft/Win/>

Mac: <http://www.sony.co.jp/imsoft/Mac/>

■ Viewing “Image Data Converter Guide”

For details on how to use “Image Data Converter,” refer to the “Image Data Converter Guide.”

- 1 For Windows:
Click [Start] → [All Programs] → [Image Data Converter] → [Help] → [Image Data Converter Ver.4].

For Mac:

Start Finder → [Applications] → [Image Data Converter] → [Image Data Converter Ver.4] → In the menu bar, choose “Help” → “Image Data Converter Guide.”

- For Windows 8, start “Image Data Converter Ver.4” → In the menu bar, choose “Help” → “Image Data Converter Guide.”
- For details on “Image Data Converter,” you can also see the “Cyber-shot User Guide” (page 2) or the following “Image Data Converter” support page (English only):
<http://www.sony.co.jp/ids-se/>

Number of still images and recordable time of movies

The number of still images and recordable time may vary depending on the shooting conditions and the memory card.

Still images

Image size: L: 20M

When [Aspect Ratio] is set to [3:2]*

Quality \ Capacity	2 GB
Standard	295 images
Fine	170 images
RAW & JPEG	58 images
RAW	88 images

* When the [Aspect Ratio] is set to other than [3:2], you can record more pictures than shown above. (Except when [Quality] is set to [RAW].)

Movies

The table below shows the approximate maximum recording times. These are the total times for all movie files. Continuous shooting is possible for approximately 29 minutes (a product specification limit). The maximum continuous recording time of an MP4 (12M) format movie is about 15 minutes (limited by the 2 GB file size restriction).

(h (hour), m (minute))

Record Setting \ Capacity	2 GB
60i 24M(FX)/50i 24M(FX)	10 m
60i 17M(FH)/50i 17M(FH)	10 m
60p 28M(PS)/50p 28M(PS)	9 m
24p 24M(FX)/25p 24M(FX)	10 m
24p 17M(FH)/25p 17M(FH)	10 m
1440×1080 12M	15 m
VGA 3M	1 h 10 m

- The recordable time of movies varies because the camera is equipped with VBR (Variable Bit-Rate), which automatically adjusts image quality depending on the shooting scene. When you record a fast-moving subject, the image is clearer but the recordable time is shorter because more memory is required for recording. The recordable time also varies depending on the shooting conditions, the subject or the image quality/size settings.

Notes on using the camera

Functions built into this camera

- This manual describes 1080 60i-compatible devices and 1080 50i-compatible devices.
To check whether your camera is a 1080 60i-compatible device or 1080 50i-compatible device, check for the following marks on the bottom of the camera.
1080 60i-compatible device: 60i
1080 50i-compatible device: 50i
- This camera is compatible with 1080 60p or 50p-format movies. Unlike standard recording modes up to now, which record in an interlacing method, this camera records using a progressive method. This increases the resolution, and provides a smoother, more realistic image.

On use and care

Avoid rough handling, disassembling, modifying, physical shock, or impact such as hammering, dropping, or stepping on the product. Be particularly careful of the lens.

Notes on recording/playback

- Before you start recording, make a trial recording to make sure that the camera is working correctly.
- The camera is neither dust-proof, nor splash-proof, nor water-proof.
- Avoid exposing the camera to water. If water enters inside the camera, a malfunction may occur. In some cases, the camera cannot be repaired.
- Do not aim the camera at the sun or other bright light. It may cause the malfunction of the camera.
- If moisture condensation occurs, remove it before using the camera.
- Do not shake or strike the camera. It may cause a malfunction and you may not be able to record images. Furthermore, the recording media may become unusable or image data may be damaged.

Do not use/store the camera in the following places

- In an extremely hot, cold or humid place
In places such as in a car parked in the sun, the camera body may become deformed and this may cause a malfunction.
- Storing under direct sunlight or near a heater
The camera body may become discolored or deformed, and this may cause a malfunction.

- In a location subject to rocking vibration
- Near a location that generates strong radio waves, emits radiation or is strongly magnetic place. Otherwise, the camera may not properly record or play back images.
- In sandy or dusty places
Be careful not to let sand or dust get into the camera. This may cause the camera to malfunction, and in some cases this malfunction cannot be repaired.

On carrying

Do not sit down in a chair or other place with the camera in the back pocket of your trousers or skirt, as this may cause malfunction or damage the camera. GB

Carl Zeiss lens

The camera is equipped with a Carl Zeiss lens which is capable of reproducing sharp images with excellent contrast. The lens for the camera has been produced under a quality assurance system certified by Carl Zeiss in accordance with the quality standards of Carl Zeiss in Germany.

Notes on the screen

The screen is manufactured using extremely high-precision technology so over 99.99% of the pixels are operational for effective use. However, some tiny black and/or bright dots (white, red, blue or green) may appear on the screen. These dots are a normal result of the manufacturing process, and do not affect the recording.

Notes on the flash

- Do not carry the camera by the flash unit, or use excessive strength on it.
- If water, dust or sand get into the open flash unit, it may cause a malfunction.

On camera's temperature

Your camera and battery may get hot due to continuous use, but it is not a malfunction.

On the overheat protection

Depending on the camera and battery temperature, you may be unable to record movies or the power may turn off automatically to protect the camera.

A message will be displayed on the screen before the power turns off or you can no longer record movies. In this case, leave the power off and wait until the camera and battery temperature goes down. If you turn on the power without letting the camera and battery cool enough, the power may turn off again or you may be unable to record movies.

On charging the battery

If you charge a battery that has not been used for a long time, you may be unable to charge it to the proper capacity.

This is due to the battery characteristics, and is not a malfunction. Charge the battery again.

Warning on copyright

Television programs, films, videotapes, and other materials may be copyrighted. Unauthorized recording of such materials may be contrary to the provisions of the copyright laws.

No compensation for damaged content or recording failure

Sony cannot compensate for failure to record or loss or damage of recorded content due to a malfunction of the camera or recording media, etc.

Cleaning the camera surface

Clean the camera surface with a soft cloth slightly moistened with water, then wipe the surface with a dry cloth. To prevent damage to the finish or casing:

- Do not expose the camera to chemical products such as thinner, benzine, alcohol, disposable cloths, insect repellent, sunscreen or insecticide.

Maintaining the screen

- Hand cream or moisturizer left on the screen may dissolve its coating. If you get any on the screen, wipe it off immediately.
- Wiping forcefully with tissue paper or other materials can damage the coating.
- If fingerprints or debris are stuck to the screen, we recommend that you gently remove any debris and then wipe the screen clean with a soft cloth.

Note on wireless LAN

We assume no responsibility whatsoever for any damage caused by unauthorized access to, or unauthorized use of, destinations loaded on the camera, resulting from loss or theft.

Note on disposal/transfer of the camera

To protect personal data, perform the following when disposing of or transferring the camera.

- Reset all camera settings by performing [Initialize] (page 27).
- Delete all registered people's faces from [Face Registration] (page 25).

Specifications

Camera

[System]

Image device: 13.2 mm × 8.8 mm

(1.0 type) Exmor R CMOS sensor

Total pixel number of camera:

Approx. 20.9 Megapixels

Effective pixel number of camera:

Approx. 20.2 Megapixels

Lens: Carl Zeiss Vario-Sonnar T* 3.6× zoom lens

f = 10.4 mm – 37.1 mm (28 mm – 100 mm (35 mm film equivalent))

F1.8 (W) – F4.9 (T)

While shooting movies (16:9):

29 mm – 105 mm *¹

While shooting movies (4:3):

36 mm – 128 mm *¹

*¹ When [SteadyShot] is set to [Standard]

SteadyShot: Optical

Exposure control: Automatic exposure,

Aperture priority, Shutter priority, Manual exposure, Scene Selection

White balance: Automatic, Daylight,

Shade, Cloudy, Incandescent,

Fluorescent (Warm White/

Cool White/Day White/Daylight),

Flash, Color temperature/Color filter, Custom

File format:

Still images: JPEG (DCF, Exif, MPF Baseline) compliant, RAW (Sony ARW 2.3 Format), DPOF compatible

Movies (AVCHD format):

AVCHD format Ver. 2.0

compatible

Video: MPEG-4 AVC/H.264

Audio: Dolby Digital 2ch, equipped with Dolby Digital Stereo Creator

• Manufactured under license from Dolby Laboratories.

Movies (MP4 format):

Video: MPEG-4 AVC/H.264

Audio: MPEG-4 AAC-LC 2ch

Recording media: “Memory Stick XC Duo” media, “Memory Stick PRO Duo” media, “Memory Stick Micro” media, SD cards, microSD memory cards

Flash: Flash range (ISO sensitivity (Recommended Exposure Index) set to Auto):

Approx. 0.3 m to 15.0 m (0.98 ft. to 49.21 ft.) (W)

Approx. 0.55 m to 5.7 m (1.80 ft. to 18.70 ft.) (T)

[Input and Output connectors]

HDMI connector: HDMI micro jack Multi Terminal*:

USB communication

USB communication: Hi-Speed USB (USB 2.0)

* Supports Micro USB compatible device.

[Screen]

LCD screen:

7.5 cm (3.0 type) TFT drive

Total number of dots:

1 228 800 dots

GB

[Power, general]

Power: Rechargeable battery pack

NP-BX1, 3.6 V

AC Adaptor AC-UB10/UB10B/
UB10C/UB10D, 5 V

Power consumption (during shooting):

Approx. 1.5 W

Operating temperature: 0 °C to 40 °C

(32 °F to 104 °F)

Storage temperature: -20 °C to +60 °C

(-4 °F to +140 °F)

Dimensions (CIPA compliant):

101.6 mm × 58.1 mm × 38.3 mm

(4 inches × 2 3/8 inches ×

1 9/16 inches) (W/H/D)

Mass (CIPA compliant) (including NP-

BX1 battery pack, “Memory Stick
Duo” media):

Approx. 281 g (9.9 oz)

Microphone: Stereo

Speaker: Monaural

Exif Print: Compatible

PRINT Image Matching III:

Compatible

[Wireless LAN]

Supported standard: IEEE 802.11 b/g/n

Frequency: 2.4GHz

Supported security protocols: WEP/
WPA-PSK/WPA2-PSK

Configuration method: WPS (Wi-Fi

Protected Setup) / manual

Access method: Infrastructure Mode

NFC: NFC Forum Type 3 Tag

compliant

**AC Adaptor AC-UB10/UB10B/
UB10C/UB10D**

Power requirements: AC 100 V to

240 V, 50 Hz/60 Hz, 70 mA

Output voltage: DC 5 V, 0.5 A

Operating temperature: 0 °C to 40 °C

(32 °F to 104 °F)

Storage temperature: -20 °C to +60 °C

(-4 °F to +140 °F)

Dimensions:

Approx. 50 mm × 22 mm × 54 mm

(2 inches × 7/8 inches ×

2 1/4 inches) (W/H/D)

Mass:

For the USA and Canada: Approx.

48 g (1.7 oz)

For countries or regions other than

the USA and Canada: Approx. 43 g

(1.5 oz)

**Rechargeable battery pack
NP-BX1**

Used battery: Lithium-ion battery

Maximum voltage: DC 4.2 V

Nominal voltage: DC 3.6 V

Maximum charge voltage: DC 4.2 V

Maximum charge current: 1.89 A

Capacity: 4.5 Wh (1 240 mAh)

Design and specifications are subject to
change without notice.

Trademarks

- The following marks are trademarks of Sony Corporation.
Cyber-shot, “Cyber-shot,” “Memory Stick XC-HG Duo,” “Memory Stick PRO Duo,” “Memory Stick PRO-HG Duo,” “Memory Stick Duo,” “Memory Stick Micro”
- “AVCHD Progressive” and “AVCHD Progressive” logotype are trademarks of Panasonic Corporation and Sony Corporation.
- Dolby and the double-D symbol are trademarks of Dolby Laboratories.
- The terms HDMI and HDMI High-Definition Multimedia Interface, and the HDMI Logo are trademarks or registered trademarks of HDMI Licensing LLC in the United States and other countries.
- Windows is registered trademark of Microsoft Corporation in the United States and/or other countries.
- Mac, App Store are registered trademarks of Apple Inc.
- iOS is a registered trademark or trademark of Cisco Systems, Inc. and/or its affiliates in the United States and certain other countries.
- SDXC logo is a trademark of SD-3C, LLC.
- Android, Google Play are trademarks of Google Inc.
- Wi-Fi, the Wi-Fi logo, Wi-Fi PROTECTED SET-UP are registered trademarks of the Wi-Fi Alliance.
- The N Mark is a trademark or registered trademark of NFC Forum, Inc. in the United States and in other countries.
- DLNA and DLNA CERTIFIED are trademarks of Digital Living Network Alliance.

- “PS” and “PlayStation” are registered trademarks of Sony Computer Entertainment Inc.
- Facebook and the “f” logo are trademarks or registered trademarks of Facebook, Inc.
- YouTube and the YouTube logo are trademarks or registered trademarks of Google Inc.
- Eye-Fi is a trademark of Eye-Fi, Inc.
- In addition, system and product names used in this manual are, in general, trademarks or registered trademarks of their respective developers or manufacturers. However, the TM or ® marks are not used in all cases in this manual.

GB



- Add further enjoyment with your PlayStation 3 by downloading the application for PlayStation 3 from PlayStation Store (where available.)
- The application for PlayStation 3 requires PlayStation Network account and application download. Accessible in areas where the PlayStation Store is available.

Additional information on this product and answers to frequently asked questions can be found at our Customer Support Website.

<http://www.sony.net/>

Mieux connaître votre appareil (« Guide de l'utilisateur du Cyber-shot »)



Le « Guide de l'utilisateur du Cyber-shot » est un manuel en ligne. Reportez-vous y pour des instructions approfondies sur les nombreuses fonctions de l'appareil.

- ① Accédez à la page de support Sony.
<http://www.sony.net/SonyInfo/Support/>
- ② Sélectionnez votre pays ou région.
- ③ Recherchez le nom de modèle de votre appareil sur la page de support.
 - Vérifiez le nom de modèle sur la face inférieure de votre appareil.

Consultation du guide

Cet appareil est équipé d'un guide d'instructions intégré.

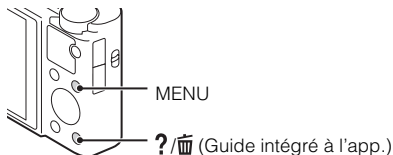

Guide intégré à l'app.

L'appareil photo affiche des explications des éléments de MENU et des valeurs de réglage.

- ① Appuyez sur la touche MENU.
- ② Sélectionnez le paramètre MENU souhaité, puis appuyez sur la touche ?/Info (Guide intégré à l'app.).

Conseil de prise de vue

L'appareil affiche des conseils de prise de vue adaptés au mode de prise de vue sélectionné.

- ① Appuyez sur la touche ?/Info (Guide intégré à l'app.) en mode de prise de vue.

- ② Sélectionnez le conseil de prise de vue souhaité, puis appuyez sur ● de la molette de commande.

Le conseil de prise de vue s'affiche.

- Vous pouvez faire défiler l'écran à l'aide de ▲▼ et changer les conseils de prise de vue au moyen de ◀▶.

Aide-mémoire

Les numéros de modèle et de série se situent sous l'appareil. Prendre en note le numéro de série dans l'espace prévu ci-dessous. Se reporter à ces numéros lors des communications avec le détaillant Sony au sujet de ce produit.

Modèle no DSC-RX100M2

No de série _____

Modèle no AC-UB10/AC-UB10B/AC-UB10C/AC-UB10D

No de série _____

FR

AVERTISSEMENT

Afin de réduire les risques d'incendie ou de décharge électrique, n'exposez pas cet appareil à la pluie ou à l'humidité.

IMPORTANTES INSTRUCTIONS DE SECURITE

- CONSERVEZ CES INSTRUCTIONS

DANGER

AFIN DE REDUIRE LE RISQUE D'INCENDIE OU DE DECHARGE ELECTRIQUE, SUIVEZ EXACTEMENT CES INSTRUCTIONS

Si la forme de la fiche ne correspond pas à la prise secteur, utilisez un adaptateur de fiche accessoire de configuration correcte pour la prise secteur.

ATTENTION

| Batterie

Toute erreur de manipulation de la batterie peut provoquer son explosion, entraîner un incendie, voire même des brûlures de substances chimiques. Respectez les précautions suivantes :

- Ne démontez pas la batterie.
- N'écrasez et n'exposez pas la batterie à des chocs ou à une force extérieure. Vous ne devez pas la frapper avec un marteau, la laisser tomber ou marcher dessus.

- Ne court-circuitez pas les bornes de la batterie et maintenez-les à l'écart de tout contact avec des objets métalliques.
- N'exposez pas la batterie à des températures supérieures à 60 °C (140 °F), notamment les rayons directs du soleil ou l'habitacle d'un véhicule garé au soleil.
- N'incinerez pas la batterie et ne la jetez pas au feu.
- Ne manipulez jamais des batteries lithium ion qui sont endommagées ou présentent une fuite.
- Veillez à recharger la batterie à l'aide d'un chargeur Sony authentique ou d'un appareil capable de la recharger.
- Tenez la batterie hors de la portée des petits enfants.
- Gardez la batterie au sec.
- Remplacez-la uniquement par une batterie de même type ou d'un type équivalent recommandé par Sony.
- Mettez les batteries au rebut sans attendre, de la manière décrite dans les instructions.

Adaptateur secteur

Lorsque vous utilisez l'adaptateur secteur, branchez-le à une prise murale se trouvant à proximité. En cas de dysfonctionnement lors de l'utilisation de l'appareil, débranchez immédiatement l'adaptateur secteur de la prise murale.

Pour les utilisateurs au Canada

RECYCLAGE DES ACCUMULATEURS AUX IONS DE LITHIUM

Les accumulateurs aux ions de lithium sont recyclables.

Vous pouvez contribuer à préserver l'environnement en rapportant les piles usagées dans un point de collecte et de recyclage le plus proche.



Pour plus d'informations sur le recyclage des accumulateurs, téléphonez au numéro gratuit 1-800-822-8837 (Etats-Unis et Canada uniquement), ou visitez <http://www.rbrc.org/>

Avertissement : Ne pas utiliser des accumulateurs aux ions de lithium qui sont endommagés ou qui fuient.

Batterie

Cet appareil est conforme à la section 15 des règlements FCC. Son fonctionnement est soumis aux deux conditions suivantes : (1) cet appareil ne doit pas provoquer d'interférences nuisibles, (2) cet appareil doit accepter toute interférence, y compris celles susceptibles de provoquer son fonctionnement indésirable.

CAN ICES-3 B/NMB-3 B

Cet appareil est conforme aux exigences de la FCC (Commission américaine des communications) et d'IC (Industrie Canada) relatives aux limites d'exposition aux radiations énoncées pour un environnement non contrôlé. Il est également conforme aux directives de la FCC en matière d'exposition aux fréquences radioélectriques (RF) énoncées au Supplément C de l'OET65, ainsi qu'aux normes d'IC relatives à l'exposition aux fréquences radioélectriques énoncées au CNR-102 (Cahier des charges sur les normes radioélectriques).

Cet appareil présente des niveaux très peu élevés d'énergie RF, réputés conformes sans test du débit d'absorption spécifique (SAR).

À l'intention des clients aux É.-U.

UL est une organisation de sécurité reconnue internationalement.
La marque UL sur le produit signifie que celui-ci est listé par UL.

FR

Pour toute question au sujet de cet appareil, appeler :
Sony Centre d'information à la clientèle
1-800-222-SONY (7669).

Le numéro ci-dessous concerne seulement les questions relevant de la Commission fédérale des communications des États-Unis (FCC).

Information réglementaire

Déclaration de conformité

Nom commercial : SONY

No de modèle : DSC-RX100M2

Responsable : Sony Electronics Inc.

Adresse : 16530 Via Esprillo, San Diego, CA 92127 É.-U.

No de téléphone : 858-942-2230

Cet appareil est conforme à la Partie 15 de la réglementation de la FCC des États-Unis. Son utilisation est sujette aux deux conditions suivantes : (1) Cet appareil ne doit pas générer d'interférences nuisibles et (2) il doit être en mesure d'accepter toute interférence reçue, y compris les interférences pouvant générer un fonctionnement indésirable.

Cet équipement ne doit pas être co-situé ou utilisé en conjonction avec une autre antenne ou émetteur.

AVERTISSEMENT

Par la présente, vous êtes avisé du fait que tout changement ou toute modification ne faisant pas l'objet d'une autorisation expresse dans le présent manuel pourrait annuler votre droit d'utiliser l'appareil.

Note :

L'appareil a été testé et est conforme aux exigences d'un appareil numérique de Classe B, conformément à la Partie 15 de la réglementation de la FCC.

Ces critères sont conçus pour fournir une protection raisonnable contre les interférences nuisibles dans un environnement résidentiel. L'appareil génère, utilise et peut émettre des fréquences radio ; s'il n'est pas installé et utilisé conformément aux instructions, il pourrait provoquer des interférences nuisibles aux communications radio. Cependant, il n'est pas possible de garantir que des interférences ne seront pas provoquées dans certaines conditions particulières. Si l'appareil devait provoquer des interférences nuisibles à la réception radio ou à la télévision, ce qui peut être démontré en allumant et éteignant l'appareil, il est recommandé à l'utilisateur d'essayer de corriger cette situation par l'une ou l'autre des mesures suivantes :

- Réorienter ou déplacer l'antenne réceptrice.
- Augmenter la distance entre l'appareil et le récepteur.
- Brancher l'appareil dans une prise ou sur un circuit différent de celui sur lequel le récepteur est branché.
- Consulter le détaillant ou un technicien expérimenté en radio/téléviseurs.

Le câble d'interface fourni doit être utilisé avec l'appareil pour que celui-ci soit conforme aux critères régissant les appareils numériques, conformément à la sous-partie B de la Partie 15 de la réglementation de la FCC.

Pour les utilisateurs au Canada

Le présent appareil est conforme aux CNR d'Industrie Canada applicables aux appareils radio exempts de licence. L'exploitation est autorisée aux deux conditions suivantes : (1) l'appareil ne doit pas produire de brouillage, et (2) cet appareil doit accepter tout brouillage, y compris un brouillage qui pourrait provoquer un fonctionnement inopportun de l'appareil.

Note pour les clients européens

Avis aux consommateurs des pays appliquant les Directives UE

Ce produit a été fabriqué par ou pour le compte de Sony Corporation, 1-7-1 Konan Minato-ku Tokyo, 108-0075 Japon. Toutes les questions relatives à la conformité des produits basées sur la législation européenne doivent être adressées à son représentant, Sony Deutschland GmbH, Hedelfinger Strasse 61, 70327 Stuttgart, Allemagne.

Pour toute question relative au Service Après-Vente ou à la Garantie, merci de bien vouloir vous référer aux coordonnées qui vous sont communiquées dans les documents « Service (SAV) » ou Garantie.



Par la présente Sony Corporation déclare que l'appareil photo numérique (DSC-RX100M2) est conforme aux exigences essentielles et aux autres dispositions pertinentes de la directive 1999/5/CE. Pour toute information complémentaire, veuillez consulter l'URL suivante:

<http://www.compliance.sony.de/>

Cet appareil a été testé et jugé conforme aux limites établies par la réglementation EMC visant l'utilisation de câbles de connexion de moins de 3 mètres (9,8 pi.).

FR

Attention

Le champ électromagnétique à des fréquences particulières peut avoir une incidence sur l'image et le son de cet appareil.

Avis

Si l'électricité statique ou les champs électrostatiques entraînent une interruption lors du transfert des données (échec), redémarrez l'application ou débranchez, puis rebranchez le câble de connexion (USB, etc.).

Traitement des appareils électriques et électroniques en fin de vie (Applicable dans les pays de l'Union Européenne et aux autres pays européens disposant de systèmes de collecte sélective)



Ce symbole, apposé sur le produit ou sur son emballage, indique que ce produit ne doit pas être traité avec les déchets ménagers. Il doit être remis à un point de collecte approprié pour le recyclage des équipements électriques et électroniques. En vous assurant que ce produit sont mis au rebut de façon appropriée, vous participez activement à la prévention des conséquences négatives que leur mauvais traitement pourrait provoquer sur l'environnement et sur la santé humaine. Le recyclage des matériaux contribue par ailleurs à la préservation des ressources naturelles. Pour

toute information complémentaire au sujet du recyclage de ce produit, vous pouvez contacter votre municipalité, votre déchetterie locale ou le point de vente où vous avez acheté le produit.

Élimination des piles et accumulateurs usagés (Applicable dans les pays de l'Union Européenne et aux autres pays européens disposant de systèmes de collecte sélective)



Ce symbole, apposé sur les piles et accumulateurs ou sur les emballages, indique que les piles et accumulateurs fournis avec ce produit ne doivent pas être traités comme de simples déchets ménagers.

Sur certains types de piles, ce symbole apparaît parfois combiné avec un symbole chimique. Les symboles pour le mercure (Hg) ou le plomb (Pb) sont rajoutés lorsque ces piles contiennent plus de 0,0005% de mercure ou

0,004% de plomb.

En vous assurant que ces piles et accumulateurs sont mis au rebut de façon appropriée, vous participez activement à la prévention des conséquences négatives que leur mauvais traitement pourrait provoquer sur l'environnement et sur la santé humaine. Le recyclage des matériaux contribue par ailleurs à la préservation des ressources naturelles.

Pour les produits qui pour des raisons de sécurité, de performance ou d'intégrité de données nécessitent une connexion permanente à une pile ou à un accumulateur, il conviendra de vous rapprocher d'un service technique qualifié pour effectuer son remplacement.



En rapportant votre appareil électrique en fin de vie à un point de collecte approprié vous vous assurez que la pile ou l'accumulateur incorporé sera traité correctement.

Pour tous les autres cas de figure et afin d'enlever les piles ou accumulateurs en toute sécurité de votre appareil, reportez-vous au manuel d'utilisation. Rapportez les piles ou accumulateurs usagés au point de collecte approprié pour le recyclage.

Pour toute information complémentaire au sujet du recyclage de ce produit ou des piles et accumulateurs, vous pouvez contacter votre municipalité, votre déchetterie locale ou le point de vente où vous avez acheté ce produit.

Pour les utilisateurs au Royaume-Uni

Une fiche moulée conforme à BS 1363 est installée sur cet équipement pour votre sécurité et commodité.

Si la fusible dans la fiche fournie doit être remplacé, un fusible de même ampérage que celui fourni et approuvé par ASTA ou BSI à BS 1362, (c'est-à-dire portant une marque  ou ) doit être utilisé.

Si la fiche fournie avec cet équipement comporte un couvercle de fusible détachable, assurez-vous de remettre en place le couvercle de fusible après avoir remplacé le fusible. N'utilisez jamais la fiche sans le couvercle de fusible. Si vous perdez le couvercle de fusible, veuillez contacter le service après-vente Sony le plus proche.

Pour les clients à Singapour

Complies with
IDA Standards
DB00353

Vérification des éléments fournis

Le nombre entre parenthèses indique le nombre d'unités.

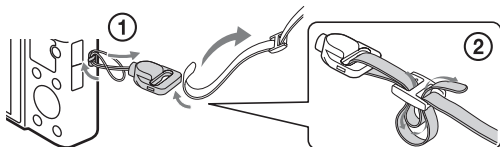

- Appareil photo (1)
- Batterie rechargeable NP-BX1 (1)
- Câble micro-USB (1)
- Adaptateur secteur AC-UB10/UB10B/UB10C/UB10D (1)
- Cordon d'alimentation (non fourni aux États-Unis et au Canada) (1)
- Dragonne (1)
- Adaptateur pour bandoulière (2)
(Les adaptateurs pour bandoulière vous permettent de fixer une bandoulière (vendue séparément), tel qu'illustré ci-dessous.)



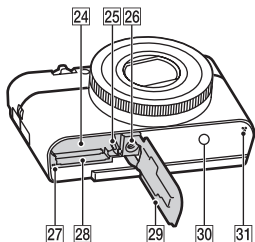
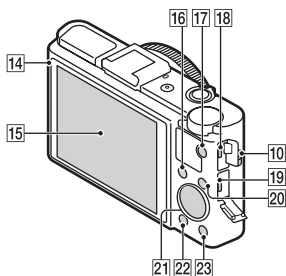
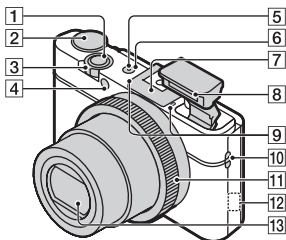

- Mode d'emploi (ce manuel) (1)

Identification des pièces



- 1** Déclencheur
- 2** Sélecteur de mode
i (Auto intelligent)/
i+ (Automatique supérieur)/
P (Programme Auto)/
A (Priorité ouvert.)/
S (Priorité vitesse)/
M (Exposition manuelle)/
MR (Rappel de mémoire)/
 (Film)/
 (Panor. par balayage)/
SCN (Sélection scène)
- 3** Pour la prise de vue : bouton W/T (zoom)
 Pour la visualisation : bouton d'index/zoom de lecture
- 4** Témoin de retardateur/Témoin de détection de sourire/Illuminateur AF
- 5** Témoin d'alimentation/chargement
- 6** Touche ON/OFF (Alimentation)
- 7** Sabot multi-interface*
- 8** Flash
 - Ne couvrez pas le flash avec les doigts.
 - Lorsque vous utilisez le flash, celui-ci sort automatiquement. Si vous n'utilisez pas le flash, rabaissez-le manuellement.
- 9** Micro
- 10** Crochet pour sangle
- 11** Bague de commande
- 12** Capteur Wi-Fi (intégré)
- 13** Objectif
- 14** Capteur de lumière
- 15** Écran LCD
- 16** Touche Fn (Fonction)

- 17 Touche MOVIE (Film)
- 18 Borne polyvalente
 - Prend en charge les dispositifs compatibles micro-USB.
- 19 Micro-prise HDMI
- 20 Touche MENU
- 21 Molette de commande
- 22 Touche  (Lecture)
- 23 Touche  (Guide intégré à l'app./Supprimer)
- 24 Fente d'insertion de la batterie
- 25 Bouton d'éjection de la batterie
- 26 Douille de trépied
 - Utilisez un trépied dont la vis mesure moins de 5,5 mm (7/32 po). Sinon vous ne pouvez pas fixer convenablement l'appareil et vous risquez de l'endommager.
- 27 Témoin d'accès
- 28 Fente de carte mémoire
- 29 Couvercle de batterie/carte mémoire
- 30  (Repère N)
 - Lorsque vous connectez l'appareil photo à un smartphone équipé de la fonction NFC, mettez leurs repères en contact.
 - NFC (Near Field Communication) est une norme internationale de la technologie de communication sans fil à courte distance.
- 31 Haut-parleur

* Pour plus d'informations sur les accessoires compatibles avec le sabot multi-interface, visitez le site Web Sony ou consultez votre revendeur Sony, ou encore un centre de service après-vente Sony agréé. Vous pouvez également utiliser des accessoires compatibles avec la griffe porte-accessoires. Le fonctionnement des accessoires d'autres marques n'est pas garanti.



Insertion de la batterie

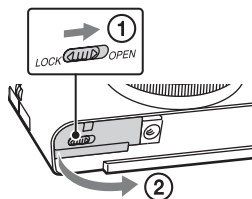

Bouton d'éjection de la batterie

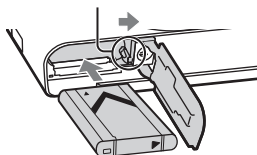

1 Ouvrez le couvercle.

2 Insérez la batterie.

- Tout en appuyant sur le bouton d'éjection de la batterie, insérez-la de la manière illustrée. Assurez-vous que le bouton d'éjection de la batterie se verrouille après l'insertion.
- La fermeture du couvercle alors que la batterie n'est pas correctement insérée peut endommager l'appareil.

Chargement de la batterie

Pour les clients résidant aux États-Unis et au Canada

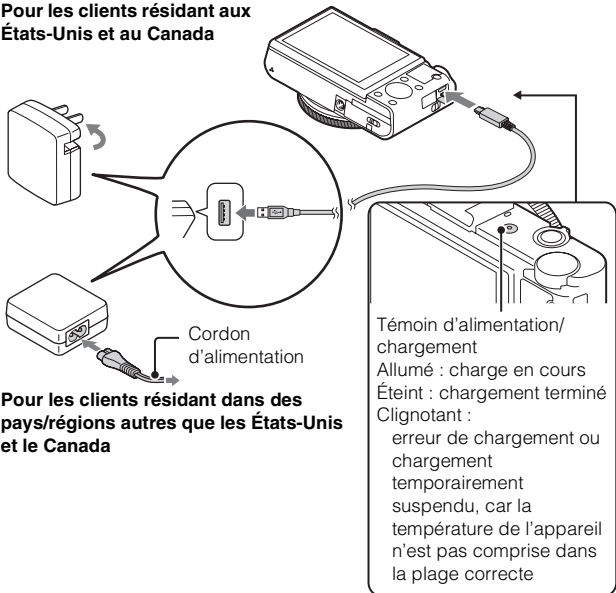

FR

1 Raccordez l'appareil à l'adaptateur secteur (fourni) à l'aide du câble micro-USB (fourni).

2 Branchez l'adaptateur secteur sur une prise murale. Le témoin d'alimentation/chargement s'allume en orange et le chargement commence.

- Mettez l'appareil hors tension pendant le chargement de la batterie.
- Vous pouvez charger la batterie même si elle est partiellement chargée.
- Lorsque le témoin d'alimentation/chargement clignote et que le chargement n'est pas terminé, retirez la batterie et réinsérez-la.

Remarques

- Si le témoin d'alimentation/chargement de l'appareil clignote lorsque l'adaptateur secteur est branché sur une prise murale, cela indique que la charge est interrompue temporairement parce que la température se situe hors de la plage recommandée. Lorsque la température revient dans la plage appropriée, le chargement reprend. Nous vous recommandons de recharger la batterie à une température ambiante comprise entre 10 °C et 30 °C (50 °F à 86 °F).
- Il se peut que la batterie ne soit pas effectivement chargée si la borne de la batterie est sale. Dans ce cas, éliminez délicatement la poussière à l'aide d'un chiffon ou d'un coton-tige pour nettoyer la borne de la batterie.
- Branchez l'adaptateur secteur (fourni) sur la prise murale la plus proche. En cas d'anomalie en cours de fonctionnement de l'adaptateur secteur, débranchez immédiatement la fiche de la prise murale pour le déconnecter de la source d'alimentation.
- Lorsque le chargement est terminé, débranchez l'adaptateur secteur de la prise murale.
- Veillez à utiliser exclusivement des batteries, un câble micro-USB (fourni) et un adaptateur secteur (fourni) Sony authentiques.
- L'appareil n'est pas alimenté pendant la prise de vue/lecture s'il est raccordé à une prise murale à l'aide de l'adaptateur secteur fourni. Pour alimenter l'appareil pendant la prise de vue/lecture, utilisez l'adaptateur secteur AC-UD10 (vendu séparément) ou AC-UD11 (vendu séparément).
- Il est possible que l'adaptateur secteur AC-UD11 (vendu séparément) ne soit pas disponible dans certains pays/régions.

■ Durée de chargement (Charge complète)

La durée de chargement est d'environ 230 min avec l'adaptateur secteur (fourni).

Remarques

- La durée de chargement ci-dessus s'applique en cas de chargement d'une batterie complètement déchargée, à une température de 25 °C (77 °F). Selon les conditions d'utilisation et les circonstances, le chargement peut être plus long.

■ Chargement par raccordement à un ordinateur

La batterie peut être chargée en raccordant l'appareil à un ordinateur à l'aide d'un câble micro-USB.

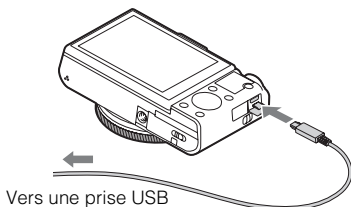

FR

Remarques

- Notez les points suivants en cas de chargement via un ordinateur :
 - Si l'appareil est connecté à un ordinateur portable qui n'est pas raccordé à une source d'alimentation, le niveau de la batterie du portable diminue. Évitez tout chargement prolongé.
 - Ne mettez pas l'ordinateur sous/hors tension, ne le redémarrez pas et ne le sortez pas du mode veille quand une connexion USB a été établie entre lui et l'appareil. L'appareil peut provoquer un dysfonctionnement. Avant de mettre l'ordinateur sous/hors tension, de le redémarrer ou de lui faire quitter le mode veille, déconnectez-le de l'appareil.
 - Il n'y a aucune garantie que le chargement réussisse avec un ordinateur modifié ou assemblé par son propriétaire.

■ Autonomie de la batterie et nombre d'images pouvant être enregistrées et visualisées

	Autonomie de la batterie	Nombre d'images
Prise de vue (photos)	Environ 175 min	Environ 350 images
Enregistrement de film standard	Environ 45 min	—
Enregistrement de film en continu	Environ 80 min	—
Visualisation (photos)	Environ 250 min	Environ 5000 images

Remarques

- Le nombre d'images ci-dessus est valable lorsque la batterie est complètement chargée. Il se peut que le nombre d'images soit moins élevé selon les conditions d'utilisation.
- Le nombre d'images pouvant être enregistrées correspond aux conditions de prise de vue suivantes :
 - Utilisation d'un « Memory Stick PRO Duo » (Mark2) Sony (vendu séparément)
 - La batterie est utilisée à une température ambiante de 25 °C (77 °F).
- Le nombre de « Prise de vue (photos) » repose sur la norme CIPA et correspond à une prise de vue dans les conditions suivantes : (CIPA : Camera & Imaging Products Association)
 - DISP est réglé sur [Afficher toutes infos].
 - Une prise de vue toutes les 30 secondes.
 - Zoom commuté alternativement entre le côté W et le côté T.
 - Flash déclenché une fois sur deux.
 - Mise sous et hors tension une fois sur dix.
- Les nombres de minutes d'enregistrement des films reposent sur la norme CIPA et correspondent à une prise de vue dans les conditions suivantes :
 - Réglage d'enregistr. : 60i 17M(FH)/50i 17M(FH)
 - Enregistrement de film standard : autonomie de la batterie fondée sur une prise de vue lancée/arrêtée à plusieurs reprises, avec zoom, mise sous/hors tension, etc.
 - Enregistrement de film en continu : autonomie de la batterie fondée sur une prise de vue ininterrompue jusqu'à ce que la limite (29 minutes) soit atteinte, puis poursuivie via un nouvel appui sur la touche MOVIE. Les autres fonctions, telles que le zoom, ne sont pas utilisées.

Insertion d'une carte mémoire (vendue séparément)

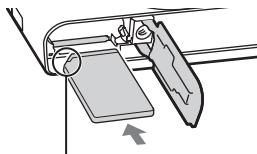
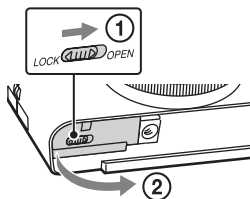

Assurez-vous que le coin entaillé est correctement orienté.

FR

1 Ouvrez le couvercle.

2 Insérez la carte mémoire (vendue séparément).

- Le coin entaillé étant orienté dans le sens illustré, insérez la carte mémoire jusqu'à ce qu'elle se mette en place avec un déclic.

3 Fermez le couvercle.

■ Cartes mémoire compatibles

	Carte mémoire	Pour les photos	Pour les films
A	Memory Stick XC-HG Duo	✓	✓
B	Memory Stick PRO Duo	✓	✓ (Mark2 seulement)
	Memory Stick PRO-HG Duo	✓	✓
C	Memory Stick Micro (M2)	✓	✓ (Mark2 seulement)
D	Carte mémoire SD	✓	✓ (Classe 4 ou plus rapide)
	Carte mémoire SDHC	✓	✓ (Classe 4 ou plus rapide)
	Carte mémoire SDXC	✓	✓ (Classe 4 ou plus rapide)
E	Carte mémoire microSD	✓	✓ (Classe 4 ou plus rapide)
	Carte mémoire microSDHC	✓	✓ (Classe 4 ou plus rapide)
	Carte mémoire microSDXC	✓	✓ (Classe 4 ou plus rapide)

• Dans ce manuel, les produits repris dans le tableau sont collectivement désignés comme suit :

A : « Memory Stick XC Duo »

B : « Memory Stick PRO Duo »

C : « Memory Stick Micro »

D : carte SD

E : carte mémoire microSD

Remarques

• Lorsque vous insérez des cartes mémoire « Memory Stick Micro » ou microSD dans cet appareil, veillez à utiliser l'adaptateur approprié.

■ Pour retirer la carte mémoire/la batterie

Carte mémoire : appuyez une fois sur la carte mémoire pour l'éjecter.

Batterie : faites glisser le bouton d'éjection de la batterie. Veillez à ne pas laisser tomber la batterie.

Remarques

- Ne retirez jamais la carte mémoire/la batterie lorsque le témoin d'accès (page 10) est allumé. Cela pourrait endommager les données de la carte mémoire.

Réglage de l'horloge

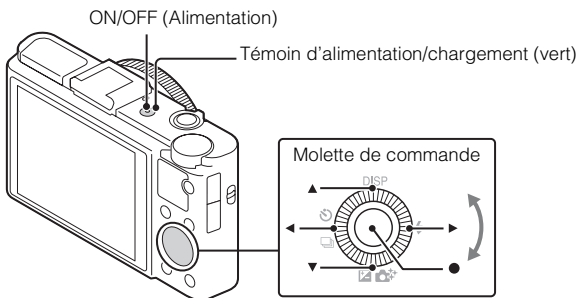

Sélection des paramètres : ◀▶

Réglage de la valeur numérique de la date et de l'heure : ▲▼/↶/↷

Réglage : ●

- 1** Appuyez sur la touche ON/OFF (Alimentation).
Le réglage Date & Heure s'affiche la première fois que vous mettez l'appareil sous tension.
 - La mise sous tension peut prendre un certain temps avant que l'utilisation soit possible.
- 2** Assurez-vous que [Entrer] est sélectionné à l'écran, puis appuyez sur ● de la molette de commande.
- 3** Sélectionnez l'emplacement géographique souhaité en suivant les instructions affichées, puis appuyez sur ●.
- 4** Réglez [Heure d'été :], la date et [Format Date :], puis appuyez sur ●.
 - Minuit est indiqué par 12:00 AM et midi par 12:00 PM.

- 5 Assurez-vous que [Entrer] est sélectionné, puis appuyez sur ●.

Prise de vue de photos/films

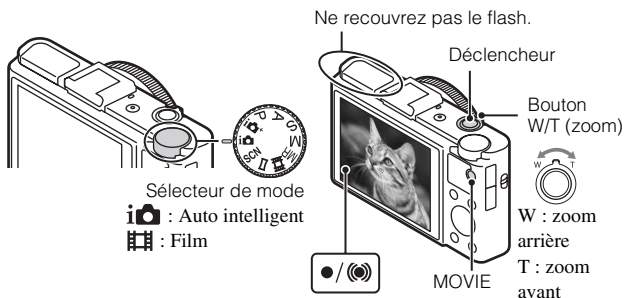

Prise de vue de photos

- 1 Enfoncez le déclencheur à mi-course pour effectuer la mise au point.
Lorsque l'image est mise au point, un bip retentit et l'indicateur ● ou (●) s'allume.
- 2 Appuyez à fond sur le déclencheur pour prendre une photo.

Enregistrement de films

- 1 Appuyez sur la touche MOVIE (Film) pour démarrer l'enregistrement.
 - Utilisez le bouton W/T (zoom) pour changer l'échelle de zoom.
 - Appuyez sur le déclencheur pour prendre des photos tout en continuant à enregistrer le film.
- 2 Appuyez à nouveau sur la touche MOVIE pour arrêter l'enregistrement.

Remarques

- N'extrayez pas manuellement le flash en tirant dessus. Cela peut provoquer une anomalie.
- Lorsque vous utilisez le zoom alors que vous enregistrez un film, les sons de fonctionnement de l'appareil sont enregistrés. Il se peut que les sons de fonctionnement de la touche MOVIE soient aussi enregistrés lorsque l'enregistrement du film est terminé.
- Une prise de vue continue est possible pendant environ 29 minutes avec les réglages par défaut de l'appareil, lorsque la température est d'environ 25 °C (77 °F). Lorsque l'enregistrement d'un film est terminé, vous pouvez redémarrer l'enregistrement en appuyant à nouveau sur la touche MOVIE. Selon la température ambiante, il se peut que l'enregistrement s'arrête pour protéger l'appareil.

FR

Visualisation des images

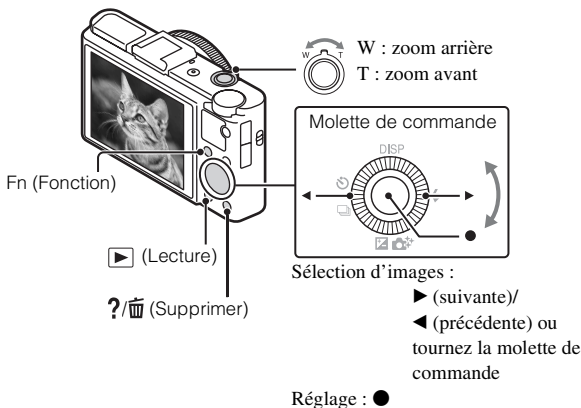

1 Appuyez sur la touche ▶ (Lecture).

- Vous pouvez basculer le mode d'affichage entre les photos et les films en sélectionnant MENU → ▶ 1 → [Sélection photo/film].

■ Sélection de l'image suivante/précédente

Sélectionnez une image en appuyant sur ► (suivante)/◄ (précédente) de la molette de commande ou en tournant celle-ci. Appuyez sur ● au centre de la molette de commande pour regarder les films.

■ Suppression d'une image

- ① Appuyez sur la touche ?/🗑️ (Supprimer).
- ② Sélectionnez [Supprimer] avec ▲ de la molette de commande, puis appuyez sur ●.

■ Rotation d'une image

Appuyez sur la touche Fn (Fonction).

■ Retour à la prise de vue

Enfoncez le déclencheur à mi-course.

Présentation des autres fonctions

D'autres fonctions peuvent être pilotées à l'aide de la molette de commande, de la touche MENU, etc.

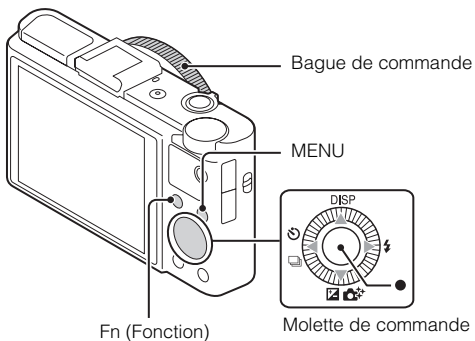

■ Molette de commande

DISP (Contenus d'affichage) : permet de changer l'affichage sur écran.

⚡ (Mode Flash) : permet de sélectionner un mode flash pour les photos.

 (Correction exposition/Créativité photo) : permet de régler la luminosité de l'image. Vous permet de modifier [Flou d'arr-plan], [Luminosité], [Couleur], [Eclat] et [Effet de photo] lorsque le mode de prise de vue est réglé sur [Auto intelligent] ou [Automatique supérieur].

 (Entraînement) : vous permet d'utiliser le retardateur et le mode de prise de vue en rafale.

● (Mise au pt continue) : l'appareil suit le sujet et règle automatiquement la mise au point, même lorsqu'il est en mouvement.

FR

■ Touche Fn (Fonction)

Vous permet d'enregistrer sept fonctions et de les rappeler au moment de la prise de vue.

- ① Appuyez sur la touche Fn (Fonction).
- ② Sélectionnez la fonction souhaitée en appuyant à plusieurs reprises sur la touche Fn (Fonction) ou au moyen de ◀/▶ de la molette de commande.
- ③ Sélectionnez la valeur du réglage en tournant la molette de commande ou la bague de commande.

■ Bague de commande

Vos fonctions favorites peuvent être affectées à la molette de commande ; au moment de la prise de vue, les paramètres définis peuvent être modifiés par simple rotation de la bague de commande.

■ Paramètres du menu

📷 Menu de prise de vue de photos

Taille d'image	Sélectionne la taille des photos.
Ratio d'aspect	Sélectionne le rapport d'aspect des photos.
Qualité	Définit la qualité des photos.
Panorama : taille	Sélectionne la taille des images panoramiques.
Panorama : orient.	Définit l'orientation de la prise de vue des images panoramiques.
Contrôl. via smartph.	Enregistre des photos et des films en contrôlant à distance l'appareil photo à l'aide d'un smartphone.
Entraînement	Définit le mode d'entraînement, notamment la prise de vue en continu.
Mode Flash	Définit les réglages du flash.
Mode de mise au point	Sélectionne la méthode de mise au point.
Zone d'autofocus	Sélectionne la zone de mise au point.
Effet peau douce	Règle l'Effet peau douce et son niveau.
Sourire/Dét. visage	Sélectionne la détection de visages et règle automatiquement divers paramètres. Active le déclenchement automatique du déclencheur lorsqu'un sourire est détecté.
Cadrage automatique	Analyse la scène lors de la capture de visages, de gros-plans ou de sujets suivis au moyen de la fonction Mise au point continue et rogne automatiquement, puis enregistre une autre copie de l'image avec une composition plus vivante.
ISO	Règle la sensibilité à la lumière.
Mode de mesure	Sélectionne le mode de mesure qui définit la partie du sujet à mesurer pour déterminer l'exposition.
Correct.flash	Règle l'intensité de l'éclair du flash.
Bal. des blancs	Règle les tonalités de couleur d'une image.
Opti Dyn/HDR aut	Corrige automatiquement la luminosité et le contraste.
Modes créatifs	Sélectionne le traitement d'image souhaité.

Effet de photo	Sélectionne le filtre d'effet souhaité pour obtenir une expression plus vivante et plus artistique.
Zoom « Clear Image »	Offre une image agrandie de meilleure qualité par rapport au zoom numérique.
Zoom numérique	Agrandit les images avec un grossissement supérieur par rapport à Zoom « Clear Image ».
RB Pose longue	Active le traitement de réduction du bruit des vues prises avec une vitesse d'obturation égale ou supérieure à 1/3 seconde.
RB ISO élevée	Active le traitement de réduction du bruit des prises de vue en sensibilité élevée.
Illuminateur AF	Active l'illuminateur AF qui facilite la mise au point en apportant de la lumière à une scène sombre.
SteadyShot	Active SteadyShot.
Espace colorim.	Modifie la plage des couleurs reproductibles.
Conseils pr prise vue	Accède à tous les conseils de prise de vue.
Inscrire date	Définit si la date de prise de vue est enregistrée sur la photo.
Sélection scène	Sélectionne les paramètres prédéfinis correspondant aux diverses conditions de scène.
Rappel de mémoire	Sélectionne les paramètres que vous souhaitez rappeler lorsque le sélecteur de mode est réglé sur [Rappel de mémoire].
Mémoire	Enregistre les modes souhaités ou les paramètres de l'appareil.

Menu d'enregistrement de films

Format fichier	Sélectionne le format de fichier du film.
Réglage d'enregistr.	Sélectionne la taille de l'image enregistrée du film.
Taille d'img(Dual Rec)	Définit la taille de la photo prise pendant l'enregistrement d'un film.
SteadyShot	Active SteadyShot.
Enregistrement audio	Définit si le son est enregistré en même temps qu'un film.
Réduction bruit vent	Réduit le bruit du vent pendant l'enregistrement d'un film.
Film	Sélectionne le mode d'exposition adapté au sujet ou à l'effet choisi.

Menu personnalisé

Régl. FINDER/LCD	Lorsque vous utilisez un viseur électronique (vendu séparément), définit la méthode de basculement entre le viseur électronique et l'écran.
Réd. yeux rouges	Réduit le phénomène des yeux rouges lors de l'utilisation du flash.
Quadrillage	Active l'affichage d'un quadrillage qui permet l'alignement correct du sujet.
Affichage instantané	Active l'affichage instantané de l'image après la prise de vue.
Bouton DISP	Définit les modes d'affichage à l'écran qui peuvent être sélectionnés en appuyant sur DISP de la molette de commande.
Niveau d'intensification	Améliore les contours du sujet au sein des plages de mise au point, avec une couleur particulière en cas de mise au point manuelle.
Couleur d'intensification	Définit la couleur utilisée pour la fonction d'intensification.
Bague de commande	Affecte les fonctions souhaitées à la bague de commande.

Funct. Zoom s. bague	Active la fonction de zoom de la bague de commande. Lorsque vous sélectionnez [Incrément], vous pouvez déplacer une position de zoom jusqu'à un niveau fixe de la distance focale.
Aff. bague commande	Définit si l'animation est affichée lorsque vous utilisez la bague de commande.
Bouton de fonction	Personnalise les fonctions affichées lorsque la touche Fn (Fonction) est enfoncée.
Fonct. touche centrale	Affecte les fonctions souhaitées à la touche centrale.
Fonction touche gauche	Affecte les fonctions souhaitées à la touche gauche.
Fonction touche droite	Affecte les fonctions souhaitées à la touche droite.
Bouton MOVIE	Définit si la fonction MOVIE est toujours activée.
Aide MF	Affiche une image agrandie lors de la mise au point manuelle.
Temps gross. mise au p.	Définit la durée d'affichage de l'image sous sa forme agrandie.
Suivi priorité sur visage	Définit si le suivi des visages est prioritaire en mode de suivi.
Enregistrement visage	Enregistre ou modifie la personne à laquelle la priorité est accordée lors de la mise au point.

FR

► Menu de lecture

Envoy. vers smartph.	Transfère les images pour les afficher sur un smartphone.
Envoyer vers l'ordinateur	Sauvegarde les images en les transférant vers un ordinateur connecté à un réseau.
Visionner sur TV	Vous pouvez visualiser les images sur un téléviseur compatible réseau.
Sélection photo/film	Bascule l'affichage entre les photos/films.
Supprimer	Supprime une image.
Diaporama	Affiche un diaporama.

FR
27

Index d'images	Affiche plusieurs images simultanément.
Protéger	Protège les images.
Spécifier impression	Ajoute un repère de commande d'impression à une photo.
Effet de photo	Ajoute diverses textures aux images.
Réglages du volume	Règle le volume.
Affichage lecture	Détermine le mode de lecture d'une image enregistrée en mode portrait.

Menu des outils de carte mémoire

Formater	Formate la carte mémoire.
N° de fichier	Définit la méthode d'affectation des numéros de fichiers aux photos et films.
Sélect. dossier REC	Change le dossier sélectionné pour le stockage des images.
Création d'un dossier	Crée un nouveau dossier pour le stockage des photos et des films (MP4).
Récup. BD images	Récupère le fichier de base de données des images et active l'enregistrement ainsi que la lecture.
Afficher espace carte	Affiche la durée d'enregistrement des films restante ainsi que le nombre de photos enregistrables sur la carte mémoire.

Menu de réglage de l'horloge

Rég. date/heure	Règle la date et l'heure ainsi que l'heure d'été.
Réglage zone	Définit l'emplacement d'utilisation.

Menu de réglage

Démarrer menu	Définit la première ou la dernière option du menu comme position par défaut du curseur.
Guide sélect. de mode	Active ou désactive le guide du sélecteur de mode (l'explication de chaque mode de prise de vue).
Luminosité LCD	Règle la luminosité de l'écran.
Luminosité du viseur	Règle la luminosité du viseur électronique (vendu séparément), le cas échéant.
Économie d'énergie	Définit le niveau de la fonction d'économie d'énergie.
Heure début écon. éner.	Définit la durée qui précède la mise hors tension automatique de l'appareil.
Sélecteur PAL/NTSC (uniquement pour les modèles compatibles 1080 50i)	En modifiant le format TV du dispositif, il est possible d'enregistrer dans un autre format de film.
Réglages téléchargegt.* ¹	Active la fonction de téléchargement de l'appareil en cas d'utilisation d'une carte Eye-Fi.
Résolution HDMI	Définit la résolution lorsque l'appareil est raccordé à un téléviseur HDMI.
COMMANDE HDMI	Commande l'appareil à partir d'un téléviseur qui prend en charge « BRAVIA » Sync.
Connexion USB	Active la méthode de connexion USB.
Réglage USB LUN	Améliore la compatibilité en limitant les fonctions de la connexion USB.
Alimentation USB	Définit si l'alimentation est possible à l'aide d'une connexion USB.
Signal sonore	Active les signaux sonores de fonctionnement de l'appareil.
WPS Push	Vous pouvez facilement mémoriser le point d'accès sur l'appareil photo en appuyant sur la touche WPS.
Réglages point d'accès	Vous pouvez mémoriser manuellement votre point d'accès.

Éditer Nom Dispositif	Vous pouvez modifier le nom du dispositif sous Wi-Fi Direct, etc.
Affich. Adresse MAC	Affiche l'adresse MAC de l'appareil.
Réinit. SSID/MdP	Réinitialise le SSID et le mot de passe de connexion d'un smartphone.
Mode avion	Vous pouvez régler ce dispositif de manière à désactiver les communications sans fil.
Version	Affiche la version du logiciel de l'appareil.
Langue	Sélectionne la langue.
Capt. chute	Active la fonction [Capt. chute].
Mode Démo	Active ou désactive la lecture de démonstration d'un film.
Initialiser	Restaure les valeurs par défaut des paramètres.

*1 Apparaît lorsqu'une carte Eye-Fi (vendue séparément) est insérée dans l'appareil.

Fonctions de « PlayMemories Home »

Le logiciel « PlayMemories Home » vous permet d'importer des photos et des films sur votre ordinateur et de les utiliser. « PlayMemories Home » est requis pour l'importation des films AVCHD sur votre ordinateur.



Importation d'images depuis votre appareil photo

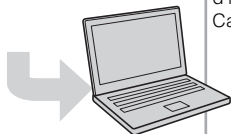

Organisation



Visualisation d'images sur le Calendrier



Création de disques de films

Partage des images



Téléchargement d'images vers des services réseau



Partage des images sur « PlayMemories Online »

Téléchargement de « PlayMemories Home » (pour Windows uniquement)

Vous pouvez télécharger « PlayMemories Home » à partir de l'URL suivante : www.sony.net/pm

Remarques

- Une connexion Internet est nécessaire pour installer « PlayMemories Home ».
- Une connexion Internet est nécessaire pour utiliser « PlayMemories Online » ou d'autres services réseau. Il se peut que « PlayMemories Online » ou d'autres services réseau ne soient pas disponibles dans certains pays ou régions.
- « PlayMemories Home » n'est pas compatible avec le Mac. Utilisez des applications installées sur votre Mac. Pour plus d'informations, visitez l'URL suivante : <http://www.sony.co.jp/imsoft/Mac/>

■ Installation de « PlayMemories Home » sur un ordinateur

- 1 À l'aide du navigateur Internet de votre ordinateur, accédez à l'URL suivante, puis cliquez sur [Installation] → [Exécuter].
www.sony.net/pm

- 2 Suivez les instructions affichées pour terminer l'installation.

- Lorsque le message de connexion de l'appareil photo à un ordinateur s'affiche, raccordez l'appareil photo à l'ordinateur à l'aide du câble micro-USB (fourni).

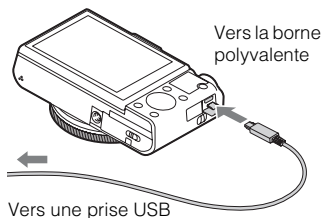

■ Affichage du « Guide d'assistance de PlayMemories Home »

Pour plus d'informations sur l'utilisation de « PlayMemories Home », reportez-vous au « Guide d'assistance de PlayMemories Home ».

- 1 Double-cliquez sur l'icône [Guide d'assistance de PlayMemories Home] sur le bureau.

- Pour accéder au « Guide d'assistance de PlayMemories Home » à partir du menu démarrer : cliquez sur [Démarrer] → [Tous les programmes] → [PlayMemories Home] → [Guide d'assistance de PlayMemories Home].
- Pour Windows 8, sélectionnez l'icône [PlayMemories Home] à partir du menu Démarrer pour démarrer [PlayMemories Home], puis sélectionnez [Guide d'assistance de PlayMemories Home] dans le menu [Aide].
- Pour plus d'informations sur « PlayMemories Home », vous pouvez également consulter le « Guide de l'utilisateur du Cyber-shot » (page 2) ou la page de support PlayMemories Home suivante (en anglais uniquement) : <http://www.sony.co.jp/pmh-se/>

Fonctions de « Image Data Converter »

Vous trouverez ci-dessous des exemples des fonctions disponibles lorsque vous utilisez « Image Data Converter ».

- Vous pouvez modifier des images RAW à l'aide de plusieurs fonctions de correction, notamment la courbe des tons ou la netteté.
- Vous pouvez régler les images au moyen de la balance des blancs, de l'ouverture et des Modes créatifs, par exemple.
- Vous pouvez enregistrer sur votre ordinateur les photos affichées et modifiées.

Les images RAW peuvent être enregistrées de deux manières : enregistrer et conserver sous forme de données RAW ou enregistrer dans un format de fichier général.

- Vous pouvez afficher et comparer les images RAW/JPEG prises à l'aide de cet appareil photo.
- Vous pouvez classer les images en cinq niveaux.
- Vous pouvez définir l'étiquette de couleur.

FR

■ Installation de « Image Data Converter »

1 Téléchargez le logiciel à partir de l'URL suivante et installez-le sur votre ordinateur.

Windows : <http://www.sony.co.jp/imsoft/Win/>

Mac : <http://www.sony.co.jp/imsoft/Mac/>

■ Affichage du « Mode d'emploi d'Image Data Converter »

Pour plus d'informations sur l'utilisation du « Image Data Converter », reportez-vous au « Mode d'emploi d'Image Data Converter ».

1 Pour Windows :

Cliquez sur [Démarrer] → [Tous les programmes] → [Image Data Converter] → [Aide] → [Image Data Converter Ver.4].

Pour Mac :

Démarrez Finder → [Applications] → [Image Data Converter] → [Image Data Converter Ver.4] → Dans la barre de menus, choisissez « Aide » → « Mode d'emploi d'Image Data Converter ».

- Pour Windows 8, démarrez « Image Data Converter Ver.4 » → Dans la barre de menus, choisissez « Aide » → « Mode d'emploi d'Image Data Converter ».
 - Pour plus d'informations sur le « Image Data Converter », vous pouvez également consulter le « Guide de l'utilisateur du Cyber-shot » (page 2) ou la page de support « Image Data Converter » suivante (en anglais uniquement) :
<http://www.sony.co.jp/ids-se/>
-

Nombre de photos et durée d'enregistrements des films

Le nombre de photos et le temps d'enregistrement peuvent varier en fonction des conditions de prise de vue et de la carte mémoire.

■ Photos

Taille d'image : L: 20M

Lorsque [Ratio d'aspect] est réglé sur [3:2]*

Qualité \ Capacité	2 Go
Standard	295 images
Fine	170 images
RAW & JPEG	58 images
RAW	88 images

* Lorsque [Ratio d'aspect] a une valeur différente de [3:2], vous pouvez enregistrer un nombre d'images supérieur à ceux indiqués ci-dessus. (Sauf si [Qualité] est réglé sur [RAW].)

■ Films

Le tableau ci-dessous indique les durées d'enregistrement maximales approximatives. Ce sont les durées totales pour tous les fichiers de film. Une prise de vue continue est possible pendant environ 29 minutes (limite des spécifications du produit). La durée d'enregistrement continu maximale d'un film au format MP4 (12M) est d'environ 15 minutes (limitée par la restriction de taille de fichier de 2 Go).

(h (heures), m (minutes))

Réglage d'enregistr. \ Capacité	2 Go
60i 24M(FX)/50i 24M(FX)	10 m
60i 17M(FH)/50i 17M(FH)	10 m
60p 28M(PS)/50p 28M(PS)	9 m
24p 24M(FX)/25p 24M(FX)	10 m
24p 17M(FH)/25p 17M(FH)	10 m
1440x1080 12M	15 m
VGA 3M	1 h 10 m

- La durée d'enregistrement des films varie parce que l'appareil photo est équipé de la fonction VBR (Variable Bit Rate) qui règle automatiquement la qualité de l'image en fonction de la scène filmée. Lorsque vous enregistrez un sujet qui se déplace rapidement, l'image est plus nette, mais la durée d'enregistrement plus courte car il faut davantage de mémoire pour enregistrer. La durée d'enregistrement varie également selon les conditions de prise de vue, le sujet ou les paramètres de qualité/format des images.

Remarques sur l'utilisation de l'appareil

Fonctions incorporées dans cet appareil

- Ce manuel décrit des dispositifs compatibles 1080 60i et des dispositifs compatibles 1080 50i.
Pour vérifier si votre appareil est un dispositif compatible 1080 60i ou un dispositif compatible 1080 50i, regardez si les indications suivantes figurent sur le dessous de l'appareil.
Dispositifs compatibles 1080 60i : 60i
Dispositifs compatibles 1080 50i : 50i
- Cet appareil est compatible avec les films au format 1080 60p ou 50p. Contrairement aux modes d'enregistrement standard vus jusqu'à présent, qui enregistrent selon une méthode d'entrelacement, cet appareil enregistre en appliquant une méthode progressive. Cela améliore la résolution et permet d'obtenir une image plus fluide et plus réaliste.

Utilisation et entretien

Évitez toute manipulation brusque, tout démontage, toute modification de l'appareil, tout choc mécanique et tout impact tel que celui d'un marteau, d'une chute ou du piétinement du produit. Prenez tout particulièrement soin de l'objectif.

Remarques sur l'enregistrement/lecture

- Avant de commencer à enregistrer, effectuez un essai pour être sûr que l'appareil fonctionne correctement.
- L'appareil n'est pas étanche à la poussière, aux éclaboussures et à l'eau.
- Évitez d'exposer l'appareil à l'eau. Si de l'eau pénètre dans l'appareil, cela peut engendrer une anomalie de fonctionnement. Dans certains cas, l'appareil ne pourra pas être réparé.
- Ne dirigez pas l'appareil vers le soleil ou une lumière vive. Cela pourrait entraîner une anomalie de fonctionnement de l'appareil.
- Si de l'humidité venait à se condenser, éliminez-la avant d'utiliser l'appareil.
- Ne secouez pas et ne heurtez pas l'appareil. Cela peut provoquer une anomalie de fonctionnement et empêcher l'enregistrement des images. En outre, le support d'enregistrement pourrait être inutilisable ou les données d'image être endommagées.

N'utilisez/ne rangez pas l'appareil dans les endroits suivants

- Dans un endroit extrêmement chaud, froid ou humide
Dans des endroits tels qu'un véhicule stationné en plein soleil, le boîtier de l'appareil peut se déformer et ceci peut provoquer un dysfonctionnement.
- Rangement en plein soleil ou à proximité d'un appareil de chauffage
Le boîtier de l'appareil risque de se décolorer ou de se déformer et cela peut provoquer un dysfonctionnement.
- Endroit soumis à des vibrations oscillantes
- Près d'un endroit qui génère de fortes ondes radio, émet des rayonnements ou est fortement magnétique. À défaut, l'appareil risque de ne pas pouvoir enregistrer ou lire correctement les images.
- Dans des endroits poussiéreux ou sablonneux
Veillez à ce que du sable ou de la poussière ne pénètre pas dans l'appareil. Ceci risquerait d'entraîner un dysfonctionnement de l'appareil qui peut, dans certains cas, être irréparable.

Transport

Ne vous asseyez pas sur une chaise ou ailleurs avec l'appareil glissé dans la poche arrière de votre pantalon ou de votre jupe, car cela pourrait provoquer un dysfonctionnement ou endommager l'appareil.

Objectif Carl Zeiss

L'appareil est équipé d'un objectif Carl Zeiss capable de restituer des images nettes avec un excellent contraste. L'objectif de l'appareil a été fabriqué d'après un système d'assurance de qualité certifié par Carl Zeiss en conformité avec les normes de qualité de Carl Zeiss en Allemagne.

Remarques sur l'écran

L'écran est fabriqué avec une technologie d'extrêmement haute précision et plus de 99,99 % des pixels sont donc opérationnels pour une utilisation effective. Il se peut toutefois que de minuscules points noirs et/ou brillants (blancs, rouges, bleus ou verts) apparaissent sur l'écran. Ces points sont un résultat normal du procédé de fabrication et n'affectent pas l'enregistrement.

Remarques sur le flash

- Ne tenez pas l'appareil par le flash et ne le soumettez pas à une force excessive.
- Si de l'eau, de la poussière ou du sable pénètre dans le flash alors que celui-ci est ouvert, cela risque d'entraver son bon fonctionnement.

Température de l'appareil

En cas d'utilisation continue, votre appareil photo et la batterie peuvent chauffer, mais il ne s'agit pas d'un dysfonctionnement.

Protection contre la surchauffe

Selon la température de l'appareil et de la batterie, il se peut que vous ne puissiez pas enregistrer de films ou que l'alimentation se coupe automatiquement pour protéger l'appareil.

Un message s'affiche sur l'écran avant que l'alimentation se coupe ou que vous ne puissiez plus enregistrer de films. Dans ce cas, laissez l'appareil hors tension et attendez que la température de l'appareil et de la batterie baisse. Si vous mettez l'appareil sous tension sans laisser l'appareil et la batterie refroidir suffisamment, il se peut que l'alimentation se coupe à nouveau ou que vous ne puissiez pas enregistrer de films.

Chargement de la batterie

Si vous chargez une batterie qui n'a pas été utilisée depuis longtemps, il se peut que vous ne puissiez pas la charger à la capacité correcte.

Cela est dû aux caractéristiques de la batterie et il ne s'agit pas d'un dysfonctionnement. Chargez à nouveau la batterie.

Avertissement sur les droits d'auteur

Les émissions de télévision, films, cassettes vidéo et autres œuvres peuvent être protégés par des droits d'auteur. L'enregistrement non autorisé de telles œuvres peut constituer une infraction à la loi sur les droits d'auteur.

Absence d'indemnisation en cas de contenu endommagé ou d'enregistrement manqué

Sony ne peut accorder aucune indemnisation en cas d'enregistrement manqué ou pour la perte ou la détérioration du contenu enregistré en raison d'un dysfonctionnement de l'appareil photo ou du support d'enregistrement, etc.

Nettoyage de l'extérieur de l'appareil

Nettoyez l'extérieur de l'appareil avec un chiffon doux légèrement imbibé d'eau, puis essuyez-le avec un chiffon sec. Afin d'éviter d'endommager la finition ou le boîtier :

– N'exposez pas l'appareil à des produits chimiques tels que diluants, benzine, alcool, lingettes jetables, insectifuges, écrans solaires ou insecticides.

Entretien de l'écran

- Si vous laissez de la crème pour les mains ou du lait hydratant sur l'écran, cela risque de dissoudre son revêtement. Si un tel produit se trouve sur l'écran, essuyez-le immédiatement.
- Frotter trop vigoureusement avec du papier absorbant ou d'autres matériaux risque d'endommager le revêtement.
- Si des traces de doigt ou des débris adhèrent à l'écran, il est recommandé d'éliminer délicatement les débris, puis d'essuyer l'écran à l'aide d'un chiffon doux.

Remarque sur le LAN sans fil

Nous déclinons toute responsabilité pour d'éventuels dommages causés par un accès non autorisé aux destinations chargées sur l'appareil photo, ou par une utilisation non autorisée de celles-ci, à la suite d'une perte ou d'un vol.

Remarque sur la mise au rebut/transfert de l'appareil photo

Pour protéger vos données personnelles, procédez comme suit lors de la mise au rebut ou du transfert de l'appareil photo.

- Réinitialisez tous les paramètres de l'appareil photo en exécutant [Initialiser] (page 30).
- Supprimez tous les visages enregistrés, à partir de [Enregistrement visage] (page 27).

Spécifications

Appareil photo

[Système]

Dispositif d'image : Capteur Exmor R
CMOS 13,2 mm × 8,8 mm

(type 1,0)

Nombre total de pixels de l'appareil :
Environ 20,9 Mégapixels

Nombre de pixels utiles de l'appareil :
Environ 20,2 Mégapixels

Objectif : Objectif zoom Carl Zeiss
Vario-Sonnar T* 3,6x
f = 10,4 mm – 37,1 mm (28 mm –
100 mm (équivalent avec un film
35 mm))

F1,8 (W) – F4,9 (T)

Pendant l'enregistrement de films
(16:9) : 29 mm – 105 mm^{*1}

Pendant l'enregistrement de films
(4:3) : 36 mm – 128 mm^{*1}

^{*1} Lorsque [SteadyShot] est réglé
sur [Standard]

SteadyShot : Optique

Contrôle de l'exposition : Exposition
automatique, Priorité à l'ouverture,
Priorité au déclencheur, Exposition
manuelle, Sélection de scène

Balance des blancs : Automatique,
Lumière jour, Ombre, Nuageux,
Incandescent, Fluorescent (Blanc
chaud/Blanc froid/Blanc neutre/
Lumière jour), Flash, Température
de couleur/Filtre de couleur,
Personnalisé

Format de fichier :

Photos : Conformes à JPEG
(DCF, Exif, MPF Baseline),
RAW (Format Sony ARW 2.3),
compatibles DPOF

Films (format AVCHD) :
Compatible avec le format
AVCHD Ver. 2.0

Vidéo : MPEG-4 AVC/H.264
Audio : Dolby Digital 2 canaux,
équipé de Dolby Digital Stereo
Creator

• Fabriqué sous licence de Dolby
Laboratories.

Films (format MP4) :

Vidéo : MPEG-4 AVC/H.264

Audio : MPEG-4 AAC-LC
2 canaux

Supports d'enregistrement : « Memory
Stick XC Duo », « Memory Stick
PRO Duo », « Memory Stick
Micro », cartes SD, cartes mémoire
microSD

Flash : Portée du flash (Sensibilité ISO
(Indice de lumination
recommandé) réglée sur Auto) :
Environ 0,3 m à 15,0 m
(0,98 pi à 49,21 pi) (W)
Environ 0,55 m à 5,7 m
(1,80 pi à 18,70 pi) (T)

[Connecteurs d'entrée et de sortie]

Connecteur HDMI : Micro-prise
HDMI

Borne polyvalente* :

Communication USB

Communication USB : Hi-Speed USB
(USB 2.0)

* Prend en charge les dispositifs
compatibles micro-USB.

[Écran]

Écran LCD :

Matrice active TFT 7,5 cm
(type 3,0)

Nombre total de points :
1 228 800 points

[Alimentation, caractéristiques générales]

Alimentation : Batterie rechargeable
NP-BX1, 3,6 V
Adaptateur secteur AC-UB10/
UB10B/UB10C/UB10D, 5 V
Consommation électrique (pendant la
prise de vue) : Environ 1,5 W
Température de fonctionnement :
0 °C à 40 °C (32 °F à 104 °F)
Température de stockage :
-20 °C à +60 °C (-4 °F à +140 °F)
Dimensions (conformes à CIPA) :
101,6 mm × 58,1 mm × 38,3 mm
(4 po × 2 3/8 po × 1 9/16 po)
(L/H/P)
Poids (conforme à CIPA) (y compris
une batterie NP-BX1, une
« Memory Stick Duo ») :
Environ 281 g (9,9 oz)
Micro : Stéréo
Haut-parleur : Mono
Exif Print : Compatible
PRINT Image Matching III :
Compatible

[LAN sans fil]

Norme prise en charge :
IEEE 802.11 b/g/n
Fréquence : 2,4 GHz
Protocoles de sécurité pris en charge :
WEP/WPA-PSK/WPA2-PSK
Méthode de configuration :
WPS (Wi-Fi Protected Setup) /
manuelle
Méthode d'accès : Mode infrastructure
NFC : Conforme à NFC Forum Type 3
Tag

Adaptateur secteur AC-UB10/ UB10B/UB10C/UB10D

Alimentation requise : 100 V à 240 V
CA, 50 Hz/60 Hz, 70 mA
Tension de sortie : 5 V CC, 0,5 A
Température de fonctionnement :
0 °C à 40 °C (32 °F à 104 °F)
Température de stockage :
-20 °C à +60 °C (-4 °F à +140 °F)
Dimensions :
Environ 50 mm × 22 mm × 54 mm
(2 po × 7/8 po × 2 1/4 po) (L/H/P)
Poids :
Pour les États-Unis et le Canada :
Environ 48 g (1,7 oz)
Pour les pays ou régions autres que
les États-Unis et le Canada :
Environ 43 g (1,5 oz)

FR

Batterie rechargeable NP-BX1

Batterie utilisée : Batterie Lithium-ion
Tension maximale : 4,2 V CC
Tension nominale : 3,6 V CC
Tension de charge maximale : 4,2 V
CC
Courant de charge maximal : 1,89 A
Capacité : 4,5 Wh (1 240 mAh)

La conception et les spécifications sont
susceptibles de modifications sans
préavis.

Marques

- Les indications suivantes sont des marques commerciales de Sony Corporation.
Cyber-shot, « Cyber-shot », « Memory Stick XC-HG Duo », « Memory Stick PRO Duo », « Memory Stick PRO-HG Duo », « Memory Stick Duo », « Memory Stick Micro »
- « AVCHD Progressive » et le logo « AVCHD Progressive » sont des marques commerciales de Panasonic Corporation et de Sony Corporation.
- Dolby et le symbole du double D sont des marques commerciales de Dolby Laboratories.
- Les termes HDMI et HDMI High-Definition Multimedia Interface, ainsi que le logo HDMI sont des marques commerciales ou déposées de HDMI Licensing LLC aux États-Unis et dans d'autres pays.
- Windows est une marque déposée de Microsoft Corporation aux États-Unis et/ou dans d'autres pays.
- Mac, App Store sont des marques déposées d'Apple Inc.
- iOS est une marque déposée ou une marque commerciale de Cisco Systems, Inc. et/ou de ses filiales aux États-Unis et dans certains autres pays.
- Le logo SDXC est une marque commerciale de SD-3C, LLC.
- Android, Google Play sont des marques commerciales de Google Inc.
- Wi-Fi, le logo Wi-Fi, Wi-Fi PROTECTED SET-UP sont des marques déposées de la Wi-Fi Alliance.

- N Mark est une marque commerciale ou une marque déposée de NFC Forum, Inc. aux États-Unis et dans d'autres pays.
- DLNA et DLNA CERTIFIED sont des marques commerciales de Digital Living Network Alliance.
- «  » et « PlayStation » sont des marques déposées de Sony Computer Entertainment Inc.
- Facebook et le logo « f » sont des marques commerciales ou déposées de Facebook, Inc.
- YouTube et le logo YouTube sont des marques commerciales ou déposées de Google Inc.
- Eye-Fi est une marque commerciale de Eye-Fi, Inc.
- De plus, les noms de système et de produit utilisés dans ce manuel sont généralement des marques commerciales ou des marques déposées de leurs créateurs ou fabricants respectifs. Toutefois, les indications TM ou ® ne sont pas toujours utilisées dans ce manuel.



- Prenez encore plus de plaisir avec votre PlayStation 3 en téléchargeant l'application pour PlayStation 3 sur PlayStation Store (où il est disponible).
- L'application pour PlayStation 3 nécessite un compte PlayStation Network et doit être téléchargée. Accessible dans les régions où le PlayStation Store est disponible.

Des informations complémentaires sur ce produit et des réponses à des questions fréquemment posées sont disponibles sur notre site Web d'assistance client.

<http://www.sony.net/>

FR

Para saber más sobre la cámara (“Guía del usuario de Cyber-shot”)



La “Guía del usuario de Cyber-shot” es un manual on-line. Consúltela para ver instrucciones exhaustivas sobre las muchas funciones de la cámara.

- ① Acceda a la página de atención al cliente de Sony.
<http://www.sony.net/SonyInfo/Support/>
- ② Seleccione su país o región.
- ③ Busque el nombre del modelo de su cámara en la página de atención al cliente.
 - Compruebe el nombre del modelo en la parte inferior de su cámara.

Visionado de la guía

Esta cámara está equipada con una guía de instrucciones incorporada.

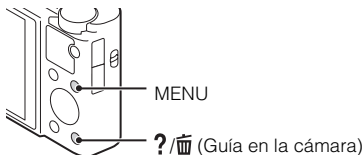

Guía en la cámara

La cámara muestra explicaciones para los elementos de MENU y los valores de ajuste.

- ① Pulse el botón MENU.
- ② Seleccione el elemento de MENU deseado, después pulse el botón ?/GUIDE (Guía en la cámara).

Consejo para la toma de imagen

La cámara muestra consejos para la toma de imagen para el modo de toma seleccionado.

- ① Pulse el botón ?/GUIDE (Guía en la cámara) en el modo de toma.
- ② Seleccione el consejo para la toma de imagen deseada, después pulse ● en la rueda de control.

Se muestra el consejo para la toma de imagen.

- Puede desplazar la pantalla utilizando ▲/▼ y cambiar los consejos para la toma de imagen utilizando ◀/▶.

Nombre del producto: Cámara Digital

Modelo: DSC-RX100M2

POR FAVOR LEA DETALLADAMENTE ESTE MANUAL DE INSTRUCCIONES ANTES DE CONECTAR Y OPERAR ESTE EQUIPO.

RECUERDE QUE UN MAL USO DE SU APARATO PODRÍA ANULAR LA GARANTÍA.

AVISO

Para reducir el riesgo de incendio o descarga eléctrica, no exponga la unidad a la lluvia ni a la humedad.

ES

INSTRUCCIONES DE SEGURIDAD IMPORTANTES -GUARDE ESTAS INSTRUCCIONES

PELIGRO

PARA REDUCIR EL RIESGO DE INCENDIO O DESCARGA ELÉCTRICA, SIGA ATENTAMENTE ESTAS INSTRUCCIONES

PRECAUCIÓN

Batería

Si la batería se manipula indebidamente, puede explotar y causar un incendio o provocarle quemaduras químicas. Tenga en cuenta las siguientes precauciones.

- No desmonte el producto.
- No aplaste ni exponga la batería a impactos tales como golpes o caídas, ni la deje caer o la pise.
- No provoque un cortocircuito en la batería ni permita que objetos metálicos entren en contacto con sus terminales.
- No exponga la batería a temperaturas superiores a 60 °C como a la luz solar directa, o en el interior de un automóvil estacionado al sol.
- No la incinere ni la arroje al fuego.
- No manipule baterías de iones de litio dañadas o con fugas.
- Asegúrese de cargar la batería con un cargador de baterías original de Sony o con un dispositivo que pueda cargarla.
- Mantenga la batería fuera del alcance de niños pequeños.
- Mantenga la batería seca.
- Sustitúyala únicamente por otra del mismo tipo o equivalente recomendada por Sony.

ES
3

- Deshágase de la batería usada lo antes posible según el procedimiento que se describe en las instrucciones.

Adaptador de alimentación de ca (FUENTE DE ALIMENTACIÓN)

Utilice una toma de corriente de la pared cercana cuando utilice el adaptador de alimentación de ca (FUENTE DE ALIMENTACIÓN). Desconecte el adaptador de alimentación de ca (FUENTE DE ALIMENTACIÓN) de la toma de corriente de la pared inmediatamente si se produce algún malfuncionamiento mientras utiliza el aparato.

Atención para los clientes en Europa

Aviso para los clientes de países en los que se aplican las directivas de la UE

Este producto ha sido fabricado por, o en nombre de Sony Corporation, 1-7-1 Konan Minato-ku Tokyo, 108-0075 Japón. Las consultas relacionadas con la conformidad del producto basadas en la legislación de la Unión Europea deben dirigirse al representante autorizado, Sony Deutschland GmbH, Hedelfinger Strasse 61, 70327 Stuttgart, Alemania. Para cualquier asunto relacionado con el servicio o la garantía, por favor diríjase a la dirección indicada en los documentos de servicio o garantía adjuntados con el producto.



Por medio de la presente Sony Corporation declara que esta Cámara fotográfica digital DSC-RX100M2 cumple con los requisitos esenciales y cualesquiera otras disposiciones aplicables o exigibles de la Directiva 1999/5/CE. Para mayor información, por favor consulte el siguiente URL:

<http://www.compliance.sony.de/>

Este producto ha sido probado y cumple con los límites estipulados por el reglamento EMC para utilizar cables de conexión de menos de 3 metros de longitud.

Atención

Los campos electromagnéticos a frecuencias específicas podrán influir en la imagen y el sonido de esta unidad.

Aviso

Si la electricidad estática o el electromagnetismo interrumpen la transmisión de datos (fallo), reinicie la aplicación o desconecte el cable de comunicación (USB, etc.) y vuelva a conectarlo.

| Tratamiento de los equipos eléctricos y electrónicos al final de su vida útil (aplicable en la Unión Europea y en países europeos con sistemas de tratamiento selectivo de residuos)



Este símbolo en el equipo o en su embalaje indica que el presente producto no puede ser tratado como residuos doméstico normal. Debe entregarse en el correspondiente punto de recogida de equipos eléctricos y electrónicos. Al asegurarse de que este producto se desecha correctamente, usted ayuda a prevenir las consecuencias potencialmente negativas para el medio ambiente y la salud humana que podrían derivarse de la incorrecta manipulación en el momento de deshacerse de este producto. El reciclaje de materiales ayuda a conservar los recursos

naturales. Para recibir información detallada sobre el reciclaje de este producto, póngase en contacto con el ayuntamiento, el punto de recogida más cercano o el establecimiento donde ha adquirido el producto.

| Tratamiento de las baterías al final de su vida útil (aplicable en la Unión Europea y en países europeos con sistemas de tratamiento selectivo de residuos)



Este símbolo en la batería o en el embalaje indica que la batería proporcionada con este producto no puede ser tratada como un residuo doméstico normal.

En algunas baterías este símbolo puede utilizarse en combinación con un símbolo químico. El símbolo químico del mercurio (Hg) o del plomo (Pb) se añadirá si la batería contiene más del 0,0005% de mercurio o del

0,004% de plomo.

Al asegurarse de que estas baterías se desechan correctamente, usted ayuda a prevenir las consecuencias potencialmente negativas para el medio ambiente y la salud humana que podrían derivarse de la incorrecta manipulación en el momento de deshacerse de la batería. El reciclaje de materiales ayuda a conservar los recursos naturales.

En el caso de productos que por razones de seguridad, rendimiento o mantenimiento de datos sea necesaria una conexión permanente con la batería incorporada, esta batería solo deberá ser reemplazada por personal técnico cualificado para ello.

Para asegurarse de que la batería será tratada correctamente, entregue el producto al final de su vida útil en un punto de recogida para el reciclado de aparatos eléctricos y electrónicos.

Para las demás baterías, consulte la sección donde se indica cómo extraer la batería del producto de forma segura. Deposite la batería en el correspondiente punto de recogida para el reciclado de baterías.

Para recibir información detallada sobre el reciclaje de este producto o de la batería, póngase en contacto con el ayuntamiento, el punto de recogida más cercano o el establecimiento donde ha adquirido el producto.

AVISO IMPORTANTE PARA COFETEL

La operación de este equipo está sujeta a las siguientes dos condiciones: (1) es posible que este equipo o dispositivo no cause interferencia perjudicial y (2) este equipo o dispositivo debe aceptar cualquier interferencia, incluyendo la que pueda causar su operación no deseada.

Para consultar la información relacionada al número del certificado de COFETEL, refiérase a la etiqueta del empaque y/o del producto.

Comprobación de los artículos suministrados

El número entre paréntesis indica el número de piezas.

- Cámara (1)
- Batería recargable NP-BX1 (1)
- Cable micro USB (1)
- Adaptador de alimentación de ca (FUENTE DE ALIMENTACIÓN AC-UB10/UB10B/UB10C/UB10D (1)
- Cable de alimentación (no suministrado en EE. UU. y Canadá) (1)
- Correa para muñeca (1)
- Adaptador de correa (2)
(Para colocar la correa de bandolera (se vende por separado), se utilizan adaptadores de correa, como se muestra en la ilustración.)

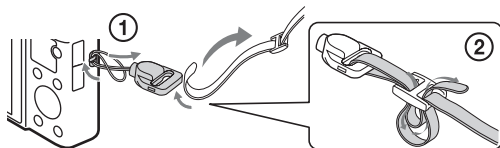



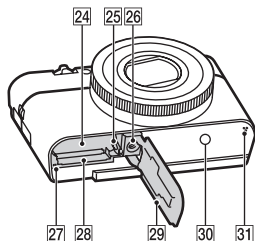
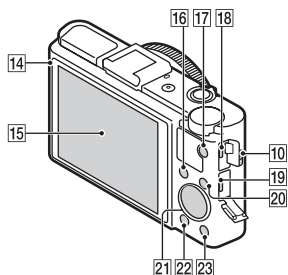
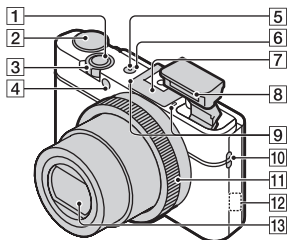

- Manual de instrucciones (este manual) (1)

Identificación de las partes



- 1** Botón del disparador
- 2** Dial de modo
 - iA** (Auto. inteligente)/
 - iA+** (Automático superior)/
 - P** (Programa auto.)/
 - A** (Priorid. apertura)/
 - S** (Prior. tiempo expos.)/
 - M** (Exposición manual)/
 - MR** (Recuperar memoria)/
 - (Película)/
 - (Barrido panorámico)/
 - SCN** (Selección escena)
- 3** Para tomar imágenes: palanca W/T (zoom)
Para visualizar: palanca de índice/zoom de reproducción
- 4** Lámpara del autodisparador/
Lámpara del captador de sonrisas/Illuminador AF
- 5** Lámpara de alimentación/carga
- 6** Botón ON/OFF (Alimentación)
- 7** Zapata de interfaz múltiple*
- 8** Flash
 - No cubra el flash con los dedos.
 - Cuando se utiliza el flash, el flash asoma de repente automáticamente. Si no está utilizando el flash, bájelo manualmente.
- 9** Micrófono
- 10** Gancho para correa
- 11** Anillo de control
- 12** Sensor Wi-Fi (incorporado)
- 13** Objetivo
- 14** Sensor de luz
- 15** Pantalla LCD
- 16** Botón Fn (Función)

ES

- 17 Botón MOVIE (Película)
- 18 Terminal múltiple
 - Admite dispositivos micro USB compatibles.
- 19 Microtoma HDMI
- 20 Botón MENU
- 21 Rueda de control
- 22 Botón  (Reproducción)
- 23 Botón  /  (Guía en la cámara/
Eliminar)
- 24 Ranura de inserción de la batería
- 25 Palanca de expulsión de la batería
- 26 Orificio roscado para el trípode
 - Utilice un trípode con un tornillo de menos de 5,5 mm de largo. De lo contrario, no podrá sujetar firmemente la cámara, y es posible que la cámara se dañe.
- 27 Lámpara de acceso
- 28 Ranura de tarjeta de memoria
- 29 Tapa de la batería/tarjeta de memoria
- 30  (marca N)
 - Toque la marca cuando conecte la cámara a un teléfono inteligente equipado con la función NFC.
 - NFC (Near Field Communication) es un estándar internacional de tecnología de comunicación inalámbrica de corto alcance.
- 31 Altavoz

* Para obtener más información acerca de los accesorios compatibles para la zapata de interfaz múltiple, consulte la página web de Sony o póngase en contacto con el distribuidor de Sony o con el servicio de reparación autorizado de Sony. También puede utilizar accesorios compatibles con la zapata para accesorios. No se garantiza el funcionamiento con accesorios de otros fabricantes.



Inserción de la batería

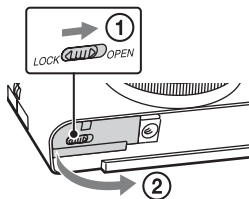

Palanca de expulsión de la batería

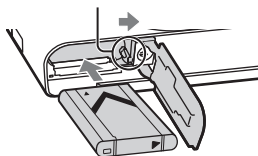

1 Abra la tapa.

2 Inserte la batería.

- Mientras pulsa la palanca de expulsión de la batería, inserte la batería como se muestra en la ilustración. Asegúrese de que la palanca de expulsión de la batería se bloquea después de insertarla.
- El cerrar la tapa con la batería insertada incorrectamente podrá dañar la cámara.

ES

Carga de la batería

Para clientes en EE. UU. y Canadá

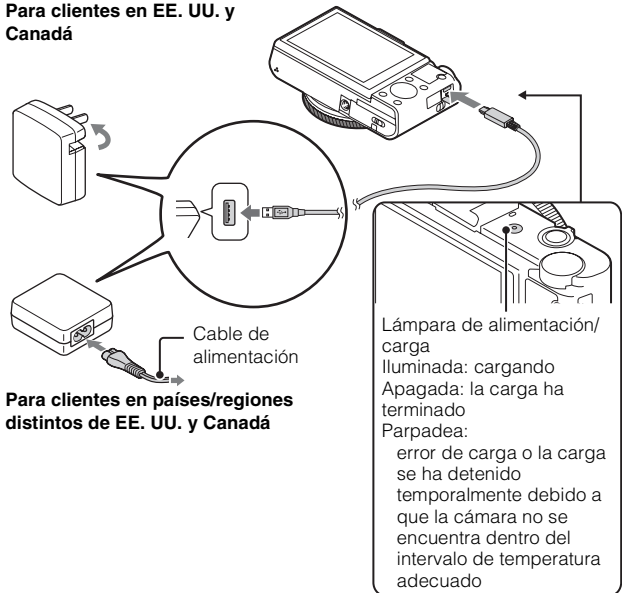

1 Conecte la cámara al adaptador de alimentación de ca (FUENTE DE ALIMENTACIÓN) (suministrado) mediante el cable micro USB (suministrado).

2 Conecte el adaptador de alimentación de ca (FUENTE DE ALIMENTACIÓN) a la toma de corriente de la pared.

Se ilumina en naranja la lámpara de alimentación/carga y comienza la carga.

- Apague la cámara mientras carga la batería.
- Puede cargar la batería incluso cuando esté parcialmente cargada.
- Cuando la lámpara de alimentación/carga parpadee y la carga no haya finalizado, extraiga la batería y vuelva a insertarla.

Notas

- Si la lámpara de alimentación/carga de la cámara parpadea cuando el adaptador de alimentación de ca (FUENTE DE ALIMENTACIÓN) está conectado a la toma de corriente de la pared, indica que la carga se ha detenido temporalmente porque la temperatura está fuera del rango recomendado. Cuando la temperatura vuelve dentro del rango apropiado, se reanuda la carga. Le recomendamos cargar la batería a una temperatura ambiente de entre 10 °C a 30 °C
- Es posible que la batería no se cargue eficazmente si la sección del terminal de la batería está sucia. En este caso, quite el polvo ligeramente utilizando un paño suave o un bastoncillo de algodón para limpiar la sección del terminal de la batería.
- Conecte el adaptador de alimentación de ca (FUENTE DE ALIMENTACIÓN) (suministrado) a la toma de corriente de la pared más cercana. Si se produce algún fallo de funcionamiento mientras se utiliza el adaptador de alimentación de ca (FUENTE DE ALIMENTACIÓN), desenchufe la clavija de la toma de corriente de la pared inmediatamente para desconectarlo de la fuente de alimentación.
- Cuando termine la carga, desconecte el adaptador de alimentación de ca (FUENTE DE ALIMENTACIÓN) de la toma de corriente de la pared.
- Asegúrese de utilizar solamente baterías, cable micro USB (suministrado) y adaptador de alimentación de ca (FUENTE DE ALIMENTACIÓN) (suministrado) de la marca Sony genuinos.
- No se suministra alimentación durante la toma o reproducción de imágenes si la cámara está conectada a una toma de corriente de la pared con un adaptador de alimentación de ca (FUENTE DE ALIMENTACIÓN). Para suministrar alimentación a la cámara durante la toma o reproducción de imágenes, utilice el adaptador de alimentación de ca (FUENTE DE ALIMENTACIÓN) AC-UD10 (se vende por separado) o el AC-UD11 (se vende por separado).
- El adaptador de alimentación de ca (FUENTE DE ALIMENTACIÓN) AC-UD11 (se vende por separado) puede no estar disponible en algunos países o regiones.

■ Tiempo de carga (Carga completa)

El tiempo de carga es de aproximadamente 230 min utilizando el adaptador de alimentación de ca (FUENTE DE ALIMENTACIÓN) (suministrado).

Notas

- El tiempo de carga anterior corresponde a la carga de la batería totalmente descargada a una temperatura de 25 °C La carga podrá llevar más tiempo dependiendo de las condiciones de utilización y las circunstancias.

■ Carga conectando a un ordenador

La batería se puede cargar conectando la cámara a un ordenador utilizando el cable micro USB.

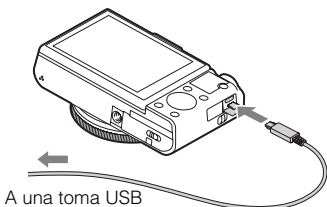

Notas

- Tenga en cuenta los puntos siguientes cuando cargue a través de un ordenador:
 - Si conecta la cámara a un ordenador portátil que no está conectado a la fuente de corriente, el nivel de la batería del portátil disminuirá. No cargue durante un periodo de tiempo prolongado.
 - No encienda/apague o reinicie el ordenador, ni lo reanude desde el modo de ahorro de energía cuando se encuentre establecida una conexión USB entre el ordenador y la cámara. La cámara podría causar un mal funcionamiento. Antes de encender/apagar, o reiniciar el ordenador o reanudarlo desde el modo de ahorro de energía, desconecte la cámara y el ordenador.
 - No existen garantías para la carga utilizando un ordenador de diseño particular o un ordenador modificado.

■ Duración de la batería y número de imágenes que se pueden grabar y reproducir

	Duración de la batería	Número de imágenes
Tomar (imágenes fijas)	Aprox. 175 min	Aprox. 350 imágenes
Toma típica de película	Aprox. 45 min	—
Toma continua de película	Aprox. 80 min	—
Ver (imágenes fijas)	Aprox. 250 min	Aprox. 5000 imágenes

Notas

- El número de arriba de imágenes se aplica cuando la batería está completamente cargada. El número de imágenes podrá disminuir dependiendo de las condiciones de uso.
- El número de imágenes que se puede grabar es cuando las tomas se hacen en las condiciones siguientes:
 - Si se utiliza un “Memory Stick PRO Duo” (Mark2) de Sony (se vende por separado)
 - Si la batería se utiliza a una temperatura ambiente de 25 °C
- El número para “Tomar (imágenes fijas)” está basado en el estándar CIPA, y es tomando imágenes en las condiciones siguientes:
(CIPA: Camera & Imaging Products Association)
 - DISP está ajustado en [Mostrar toda info.].
 - Tomando una imagen cada 30 segundo.
 - Se cambia el zoom alternativamente entre los extremos W y T.
 - El flash destella una de cada dos veces.
 - La alimentación se activa y desactiva una vez cada diez veces.
- El número de minuto para la toma de películas se basa en el estándar CIPA, y es para la toma en las condiciones siguientes:
 - Grabar ajuste: 60i 17M(FH)/50i 17M(FH)
 - Toma típica de película: la vida de la batería se basa en el inicio/parada repetidas de toma, zoom, encendido/apagado, etc.
 - Toma continua de película: la vida de la batería se basa en la toma sin detención hasta alcanzar el límite (29 minuto) y, a continuación, volver a pulsar el botón MOVIE. Otras funciones, como hacer zoom, no se activan.

ES

Inserción de una tarjeta de memoria (se vende por separado)

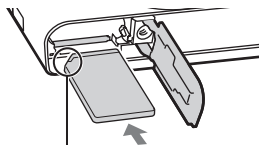
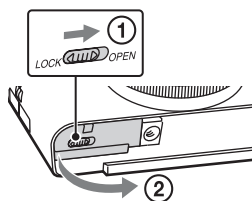

Asegúrese de que la esquina cortada está orientada correctamente.

1 Abra la tapa.

2 Inserte la tarjeta de memoria (se vende por separado).

- Con la esquina cortada orientada como en la ilustración, inserte la tarjeta de memoria hasta que encaje en su sitio con un chasquido.

3 Cierre la tapa.

■ Tarjetas de memoria que se pueden utilizar

	Tarjeta de memoria	Para imágenes fijas	Para películas
A	Memory Stick XC-HG Duo	✓	✓
B	Memory Stick PRO Duo	✓	✓ (Mark2 solamente)
	Memory Stick PRO-HG Duo	✓	✓
C	Memory Stick Micro (M2)	✓	✓ (Mark2 solamente)
D	Tarjeta de memoria SD	✓	✓ (Clase 4 o más rápida)
	Tarjeta de memoria SDHC	✓	✓ (Clase 4 o más rápida)
	Tarjeta de memoria SDXC	✓	✓ (Clase 4 o más rápida)
E	Tarjeta de memoria microSD	✓	✓ (Clase 4 o más rápida)
	Tarjeta de memoria microSDHC	✓	✓ (Clase 4 o más rápida)
	Tarjeta de memoria microSDXC	✓	✓ (Clase 4 o más rápida)

- En este manual, los productos en la tabla se conocen colectivamente con el nombre siguiente:

A: “Memory Stick XC Duo”

B: “Memory Stick PRO Duo”

C: “Memory Stick Micro”

D: tarjeta SD

E: tarjeta de memoria microSD

Notas

- Cuando utilice “Memory Stick Micro” o tarjetas de memoria microSD con esta cámara, asegúrese de utilizar el adaptador apropiado.

■ Para extraer la tarjeta de memoria/batería

Tarjeta de memoria: empuje la tarjeta de memoria hacia dentro una vez para expulsar la tarjeta de memoria.

Batería: deslice la palanca de expulsión de la batería. Asegúrese de no dejar caer la batería.

- No extraiga nunca la tarjeta de memoria/batería cuando la lámpara de acceso (página 7) esté encendida. Esto podría ocasionar daños a los datos en la tarjeta de memoria.

Ajuste del reloj

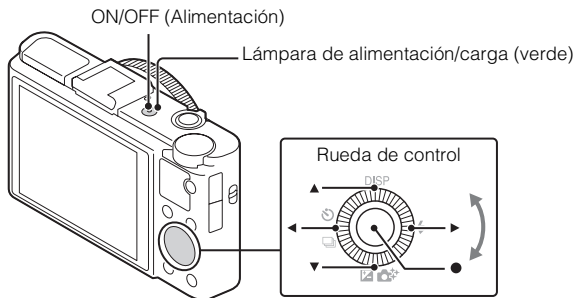

- 1** Pulse el botón ON/OFF (Alimentación).
Cuando encienda la cámara por primera vez se visualizará el ajuste de Fecha y Hora.
 - Es posible que lleve algún tiempo en conectarse la alimentación y permitir realizar operaciones.
- 2** Compruebe que está seleccionado [Intro] en la pantalla, después pulse ● en la rueda de control.
- 3** Seleccione un lugar geográfico deseado siguiendo las instrucciones en pantalla, después pulse ●.
- 4** Ajuste [Horario verano:], fecha y [Formato fecha:], después pulse ●.
 - Medianoche se indica como 12:00 AM, y mediodía como 12:00 PM.

- 5 Compruebe que está seleccionado [Intro], después pulse ●.

Toma de imágenes fijas/películas

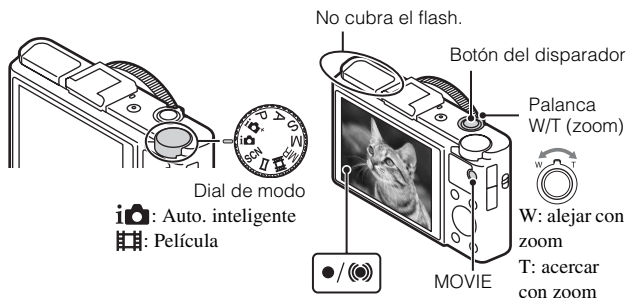

Toma de imágenes fijas

- 1 Pulse el botón del disparador hasta la mitad para enfocar.
Cuando la imagen está enfocada, suena un pitido y se ilumina el indicador ● o (●).
- 2 Pulse el botón del disparador a fondo para tomar una imagen.

Toma de películas

- 1 Pulse el botón MOVIE (Película) para comenzar a grabar.
 - Utilice la palanca W/T (zoom) para cambiar la escala del zoom.
 - Pulse el botón del disparador para tomar imágenes fijas mientras continúa grabando la película.
- 2 Pulse el botón MOVIE otra vez para detener la grabación.

Notas

- No levante el flash manualmente. Ello podría ocasionar un mal funcionamiento.
- Cuando utilice la función del zoom mientras toma una película, se grabará el sonido del funcionamiento de la cámara. Es posible que también se grabe el sonido del botón MOVIE funcionando cuando termine la grabación de película.
- Se puede filmar continuamente durante 29 minutos aproximadamente de una vez con los ajustes predeterminados de la cámara y cuando la temperatura es de aproximadamente 25 °C. Cuando termine la grabación de película, puede volver a grabar pulsando el botón MOVIE otra vez. Es posible que la grabación se detenga para proteger la cámara dependiendo de la temperatura ambiente.

Visualización de imágenes

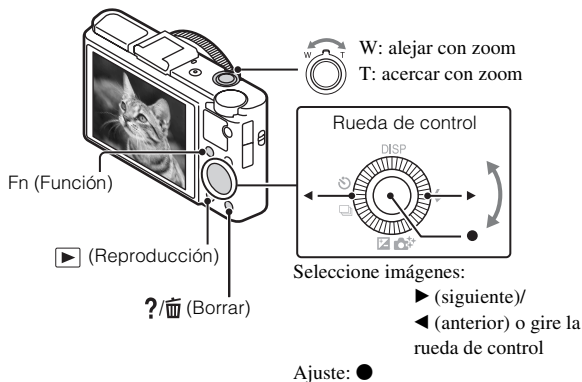

1 Pulse el botón ▶ (Reproducción).

- Puede cambiar el modo de visualización entre imágenes fija y películas seleccionando MENU → ▶ 1 → [Selec. im. fija/pelíc.].

■ Selección de la imagen siguiente/anterior

Seleccione una imagen pulsando ▶ (siguiente)/◀ (anterior) del rueda de control o girando la rueda de control. Pulse ● en el centro de la rueda de control para ver películas.

■ Eliminación de una imagen

- ① Pulse el botón ?/🗑️ (Borrar).
- ② Seleccione [Borrar] con ▲ de la rueda de control, después pulse ●.

■ Rotación de una imagen

Pulse el botón Fn (Función).

■ Para volver a la toma de imágenes

Pulse el botón del disparador hasta la mitad.

Presentación de otras funciones

ES

Las otras funciones se pueden realizar utilizando la rueda de control, el botón MENU, etc.

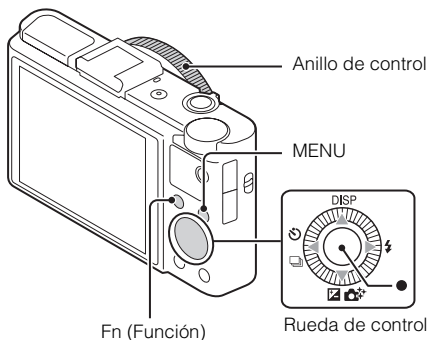

■ Rueda de control

DISP (Mostrar contenido): le permite cambiar la visualización en la pantalla.

⚡ (Modo flash): le permite seleccionar un modo de flash para imágenes fijas.

📷/🌞 (Compensar exp./Creatividad fotogr.): le permite ajustar el brillo de la imagen. Le permite cambiar [Desenf. del fondo], [Brillo], [Color], [Vividez] y [Efecto de foto] cuando el modo de toma está ajustado en [Auto. inteligente] o [Automático superior].

📷/📷 (Modo manejo): le permite utilizar el autodisparador y el modo de toma con ráfaga.

● (Enfoque seguido): la cámara sigue al motivo y ajusta el enfoque automáticamente incluso cuando el motivo se está moviendo.

■ Botón Fn (Función)

Le permite registrar siete funciones e invocar esas funciones cuando hace la toma.

- ① Pulse el botón Fn (Función).
- ② Seleccione la función deseada pulsando el botón Fn (Función) varias veces o utilizando ◀/▶ en la rueda de control.
- ③ Seleccione el valor del ajuste girando la rueda de control o el anillo de control.

■ Anillo de control

Las funciones favoritas se pueden asignar al anillo control; al hacer la toma, los ajustes establecidos se pueden cambiar simplemente girando el anillo de control.

■ Elementos del menú

📷 Menú de toma de imágenes fijas

Tamaño de imagen	Selecciona el tamaño de las imágenes fijas.
Relación de aspecto	Selecciona la relación de aspecto para las imágenes fijas.
Calidad	Ajusta la calidad de imagen para las imágenes fijas.
Panorama: tamaño	Selecciona el tamaño de las imágenes panorámicas.
Panorama: dirección	Ajusta la dirección de toma para las imágenes panorámicas.
Control. con smartph.	Toma imágenes fijas y películas controlando remotamente la cámara a través de un teléfono inteligente.
Modo manejo	Ajusta el modo de manejo, tal como para la toma continua.
Modo flash	Establece los ajustes del flash.
Modo de enfoque	Selecciona el método de enfoque.
Área enf. auto.	Selecciona el área de enfoque.
Efecto piel suave	Ajusta el Efecto piel suave y el nivel del efecto.
Sonrisa/Detec. cara	Selecciona la detección de caras y hace varios ajustes automáticamente. Ajusta para que la cámara accione automáticamente el obturador cuando se detecta una sonrisa.
Encuadre automático	Analiza la escena cuando se captura una cara, primeros planos o sujetos seguidos por la función Enfoque seguido, y automáticamente recorta y guarda otra copia de la imagen con una composición más impresionante.
ISO	Ajusta la sensibilidad luminosa.
Modo medición	Selecciona el modo de medición que establece qué parte del motivo se mide para determinar la exposición.
Compensac. flash	Ajusta la intensidad del destello del flash.
Balance blanco	Ajusta los tonos de color de una imagen.
DRO/HDR automat.	Compensa automáticamente el brillo y contraste.

ES

Estilo creativo	Selecciona el procesamiento de imagen deseado.
Efecto de foto	Selecciona el filtro de efecto deseado para conseguir una expresión más impresionante y artística.
Zoom Imag. Clara	Ofrece una imagen acercada con zoom de mayor calidad que con el zoom digital.
Zoom digital	Ofrece imágenes acercadas con zoom de mayor aumento que con Zoom Imag. Clara.
RR Exp.Larga	Ajusta el procesamiento de reducción de ruido para tomas con un tiempo de exposición de 1/3 segundo o más.
RR ISO Alta	Ajusta el procesamiento de reducción de ruido para toma de imágenes de alta sensibilidad.
Iluminador AF	Ajusta el iluminador AF, que proporciona luz en entornos oscuros para facilitar el enfoque.
SteadyShot	Ajusta SteadyShot.
Rango color	Cambia la gama de colores reproducibles.
Consejos de toma	Accede a todos los consejos para la toma de imagen.
Inscribir fecha	Ajusta si debe grabarse la fecha de una toma en la imagen fija.
Selección escena	Selecciona ajustes preajustados para corresponder con varias condiciones de escena.
Recuperar memoria	Selecciona los ajustes que desea invocar cuando el dial de modo está ajustado en [Recuperar memoria].
Memoria	Registra los modos o ajustes de la cámara deseados.

Menú de toma de película

Formato de archivo	Selecciona el formato de archivo de película.
Grabar ajuste	Selecciona el tamaño del fotograma de película grabado.
Tamaño imgn(Dual Rec)	Ajusta el tamaño de la imagen fija tomada cuando se graba una película.
SteadyShot	Ajusta SteadyShot.
Grabación de sonido	Ajusta si debe grabarse audio cuando se toma una película.

Reducc. ruido viento	Reduce el ruido del viento durante la grabación de película.
Película	Selecciona el modo de exposición de acuerdo con el motivo o el efecto.

⚙ Menú personalizado

Ajuste FINDER/ LCD	Cuando se utiliza un visor electrónico (se vende por separado), ajusta el método para cambiar entre el visor electrónico y la pantalla.
Reducción ojos rojos	Reduce el efecto ojos rojos causado por el flash.
Línea de cuadrícula	Ajusta la visualización de una línea de cuadrícula para permitir la alineación con el contorno de una estructura.
Rev.automática	Ajusta la revisión automática para visualizar la imagen capturada después de la toma.
Botón DISP	Ajusta los modos de visualización en pantalla que se pueden seleccionar pulsando DISP en la rueda de control.
Nivel de resalte	Realza el contorno de las gamas de enfoque con un color específico al enfocar manualmente.
Color de resalte	Ajusta el color utilizado para la función de resalte.
Anillo de control	Asigna las funciones deseadas al anillo de control.
Func. Zoom en anillo	Ajusta la función del zoom del anillo de control. Cuando seleccione [Paso], puede mover una posición de zoom a un paso ajustado de la distancia de enfoque.
Visual. anillo de control	Ajusta si debe visualizarse una animación cuando se utiliza el anillo de control.
Botón de función	Personaliza las funciones visualizadas cuando se pulsa el botón Fn (Función).
Función botón central	Asigna las funciones deseadas al botón central.
Función botón izquierdo	Asigna las funciones deseadas al botón izquierdo.
Función botón derecho	Asigna las funciones deseadas al botón derecho.

Botón MOVIE	Ajusta si debe activarse siempre el botón MOVIE.
Asistencia MF	Visualiza una imagen ampliada cuando se enfoca manualmente.
Tiempo aumento enfoque.	Ajusta el tiempo que se mostrará la imagen en forma ampliada.
Seguimiento prior. cara	Ajusta si deben seguirse las caras como prioridad cuando se hace el seguimiento.
Registro de rostros	Registra o cambia la persona a la que se dará prioridad en el enfoque.

► Menú de reproducción

Enviar a smartphone	Transfiere imágenes para visualizarlas en un teléfono inteligente.
Enviar a ordenador	Realiza copias de seguridad de las imágenes transfiriéndolas a un ordenador conectado a una red.
Ver en TV	Puede ver las imágenes en un televisor que permita acceso a la red.
Selecc. im. fija/pelíc.	Cambia entre la visualización de imágenes fijas/películas.
Borrar	Elimina una imagen.
Diapositivas	Muestra una presentación de diapositivas.
Índice imágenes	Visualiza múltiples imágenes al mismo tiempo.
Proteger	Protege las imágenes.
Específic. Impresión	Añade una marca de orden de impresión a una imagen fija.
Efecto de foto	Añade varias texturas a las imágenes.
Ajustes de volumen	Ajusta el volumen.
Visualización reprod.	Ajusta cómo reproducir una imagen grabada en retrato.

☐ Menú de Herramienta tarjeta memoria

Formatear	Formatea la tarjeta de memoria.
Número archivo	Ajusta el método utilizado para asignar números de archivo a imágenes fijas y películas.
Selec. carpeta grab.	Cambia la carpeta seleccionada para almacenar imágenes.
Carpeta nueva	Crea una carpeta nueva para almacenar imágenes fijas y películas (MP4).
Recuperar BD imág.	Recupera el archivo de base de datos de imágenes y habilita la grabación y reproducción.
Ver espacio tarjeta	Visualiza el tiempo de grabación restante de películas y el número de imágenes fijas que se pueden grabar en la tarjeta de memoria.

ES

⌵ Menú de ajustes del reloj

Ajuste fecha/hora	Ajusta la fecha y la hora, y el horario de verano.
Configuración área	Ajusta el lugar de utilización.

🔧 Menú de ajustes

Inicio menú	Ajusta la posición predeterminada del cursor en el menú en el elemento principal o en el último elemento seleccionado.
Guía del dial de modo	Activa o desactiva la guía del dial de modo (la explicación de cada modo de toma).
Brillo LCD	Ajusta el brillo de la pantalla.
Brillo del visor	Cuando se utiliza un visor electrónico (se vende por separado), ajusta el brillo del visor electrónico.
Ahorro de energía	Ajusta el nivel de la función de ahorro de energía.
Hora inicio ahorro ener.	Ajusta el tiempo hasta que la cámara se apaga automáticamente.
Selector PAL/NTSC (solo para modelos compatibles con 1080 50i)	Al cambiar el formato de televisión del dispositivo, se puede grabar en un formato de película distinto.

ES
25

Ajustes de carga* ¹	Ajusta la función de carga de la cámara cuando se utiliza una tarjeta Eye-Fi.
Resolución HDMI	Ajusta la resolución cuando se conecta la cámara a un televisor HDMI.
CTRL.POR HDMI	Controla la cámara desde un televisor que admite "BRAVIA" Sync.
Conexión USB	Ajusta el método de conexión USB.
Ajuste USB LUN	Mejora la compatibilidad al limitar las funciones de la conexión USB.
Alimentación USB	Ajusta si debe suministrarse alimentación utilizando una conexión USB.
Señales audio	Ajusta el sonido de operación de la cámara.
WPS Push	Puede registrar el punto de acceso de la cámara fácilmente al pulsar el botón WPS.
Configur. punto acceso	Puede registrar su punto de acceso manualmente.
Edit. Nombre Dispos.	Puede cambiar el nombre del dispositivo en Wi-Fi Direct, etc.
Mostr. Direcc. MAC	Visualiza la dirección MAC de la cámara.
Rest. SSID/Cntrsñ	Restablece el SSID y la contraseña de la conexión del teléfono inteligente.
Modo avión	Puede ajustar este dispositivo para que no realice conexiones inalámbricas.
Versión	Visualiza la versión del software de la cámara.
Idioma	Selecciona el idioma.
Sensor caída	Ajusta la función [Sensor caída].
Modo demostración	Ajusta la reproducción de demostración de una película en activado o desactivado.
Inicializar	Restablece los ajustes a sus valores predeterminados.

*¹ Aparece cuando se inserta una tarjeta Eye-Fi (se vende por separado) en la cámara.

Características de “PlayMemories Home”

El software “PlayMemories Home” le permite importar imágenes fijas y películas a su ordenador y utilizarlas. Necesita “PlayMemories Home” para importar películas AVCHD a su ordenador.



Importar imágenes de la cámara

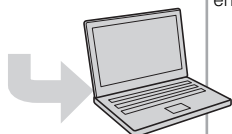

Organizar



Ver imágenes en Calendario



Crear discos de películas

Compartir imágenes



Cargar imágenes en las redes sociales



Compartir imágenes en “PlayMemories Online”

💡 Descarga de “PlayMemories Home” (para Windows solamente)

Puede descargar “PlayMemories Home” de la dirección URL siguiente:
www.sony.net/pm

Notas

- Se necesita una conexión a Internet para instalar “PlayMemories Home”.
- Se necesita una conexión a Internet para utilizar “PlayMemories Online” u otros servicios de red. Es posible que “PlayMemories Online” u otros servicios de red no estén disponibles en algunos países o regiones.
- “PlayMemories Home” no es compatible con ordenadores Mac. Utilice las aplicaciones que hay instaladas en su Mac. Para más detalles, visite la URL siguiente:
<http://www.sony.co.jp/imsoft/Mac/>

■ Instalación de “PlayMemories Home” en un ordenador

- 1 A través del navegador web de su ordenador, vaya a la dirección URL siguiente y, a continuación, haga clic en [Instalación] → [Ejecutar].

www.sony.net/pm

- 2 Siga las instrucciones de la pantalla para completar la instalación.

- Cuando aparezca el mensaje para conectar la cámara al ordenador, conecte la cámara y el ordenador a través del cable micro USB (suministrado).

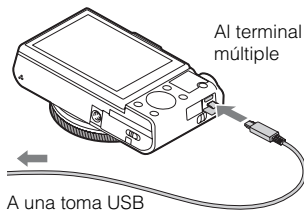

■ Visualización de la “Guía de ayuda de PlayMemories Home”

Para obtener detalles acerca de cómo utilizar “PlayMemories Home”, consulte la “Guía de ayuda de PlayMemories Home”.

- 1 Haga doble clic en el icono [Guía de ayuda de PlayMemories Home] en el escritorio.

- Para acceder a la “Guía de ayuda de PlayMemories Home” desde el menú de inicio: haga clic en [Inicio] → [Todos los programas] → [PlayMemories Home] → [Guía de ayuda de PlayMemories Home].
 - En Windows 8, seleccione el icono [PlayMemories Home] en la pantalla Inicio para iniciar [PlayMemories Home] y, a continuación, seleccione [Guía de ayuda de PlayMemories Home] en el menú [Ayuda].
 - Para obtener detalles sobre “PlayMemories Home”, también puede consultar la “Guía del usuario de Cyber-shot” (página 2) o la página de atención al cliente de PlayMemories Home siguiente (inglés solamente):
<http://www.sony.co.jp/pmh-se/>
-

Características de “Image Data Converter”

A continuación se muestran ejemplos de las funciones disponibles cuando utiliza “Image Data Converter”.

- Puede editar imágenes RAW utilizando múltiples funciones de corrección, tales como curva de tono o nitidez.
- Puede ajustar imágenes utilizando el balance blanco, apertura y Estilo creativo, etc.
- Puede guardar en su ordenador imágenes fijas visualizadas y editadas. Hay dos formas de guardar imágenes RAW: guardarlas y dejarlas como datos RAW o guardarlas en un formato de archivo de uso general.
- Puede visualizar y comparar las imágenes RAW/imágenes JPEG que se toman con esta cámara.
- Puede clasificar las imágenes en cinco niveles.
- Puede ajustar el nivel de color.

ES

■ Instalación de “Image Data Converter”

1 Descargue el software en la URL siguiente e instálelo en su ordenador.

Windows: <http://www.sony.co.jp/imsoft/Win/>

Mac: <http://www.sony.co.jp/imsoft/Mac/>

■ Visualización de la “Guía de Image Data Converter”

Para obtener detalles acerca de cómo utilizar “Image Data Converter”, consulte la “Guía de Image Data Converter”.

1 En Windows:

Haga clic en [Inicio] → [Todos los programas] → [Image Data Converter] → [Ayuda] → [Image Data Converter Ver.4].

En Mac:

Inicie Finder → [Aplicaciones] → [Image Data Converter] → [Image Data Converter Ver.4] → En la barra de menú, seleccione “Ayuda” → “Guía de Image Data Converter”.

- En Windows 8, inicie “Image Data Converter Ver.4” → En la barra de menú, seleccione “Ayuda” → “Guía de Image Data Converter”.
- Para obtener más información acerca de “Image Data Converter”, también puede consultar la “Guía del usuario de Cyber-shot” (página 2) o la siguiente página de soporte técnico “Image Data Converter” (solamente en inglés):

<http://www.sony.co.jp/ids-se/>

Número de imágenes fijas y tiempo grabable de películas

El número de imágenes fijas y el tiempo que se puede grabar podrán variar dependiendo de las condiciones de la toma y de la tarjeta de memoria.

■ Imágenes fijas

Tamaño de imagen: L: 20M

Cuando [Relación de aspecto] está ajustado en [3:2]*

Calidad \ Capacidad	2 GB
Estándar	295 imágenes
Fina	170 imágenes
RAW & JPEG	58 imágenes
RAW	88 imágenes

* Cuando [Relación de aspecto] está ajustado en otra opción distinta de [3:2], puede grabar más imágenes que las mostradas arriba. (Excepto cuando [Calidad] está ajustado en [RAW]).

■ Películas

La tabla de abajo muestra los tiempos de grabación máximos aproximados. Estos son los tiempos totales para todos los archivos de película. Se puede filmar continuamente durante 29 minutos aproximadamente (un límite de especificación del producto). El tiempo máximo de grabación continua de una película en formato MP4 (12M) es de aproximadamente 15 minutos (limitado por la restricción del tamaño de archivo de 2 GB)

(h (hora), min (minuto))

Grabar ajuste \ Capacidad	2 GB
60i 24M(FX)/50i 24M(FX)	10 min
60i 17M(FH)/50i 17M(FH)	10 min
60p 28M(PS)/50p 28M(PS)	9 min
24p 24M(FX)/25p 24M(FX)	10 min
24p 17M(FH)/25p 17M(FH)	10 min
1440x1080 12M	15 min
VGA 3M	1 h 10 min

- El tiempo grabable de películas varía porque la cámara está equipada con VBR (Velocidad de bits variable), que ajusta automáticamente la calidad de imagen dependiendo de la escena que se está tomando. Cuando grabe un motivo que se mueve rápidamente, la imagen será más clara pero el tiempo grabable será más corto porque se requiere más memoria para grabar. El tiempo grabable también varía dependiendo de las condiciones de la toma, el motivo o los ajustes de calidad/tamaño de imagen.

Notas sobre la utilización de la cámara

Funciones incorporadas en esta cámara

- Este manual describe los dispositivos compatibles con 1080 60i y dispositivos compatibles con 1080 50i.
Para comprobar si su cámara es un dispositivo compatible con 1080 60i o un dispositivo compatible con 1080 50i, compruebe si hay las marcas siguientes en la parte inferior de la cámara.
Dispositivo compatible con 1080 60i: 60i
Dispositivo compatible con 1080 50i: 50i
- Esta cámara es compatible con películas de formato 1080 60p o 50p. A diferencia de los modos de grabación estándar hasta ahora, que graban en un método entrelazado, esta cámara graba utilizando un método progresivo. Esto aumenta la resolución, y proporciona una imagen más uniforme y más realística.

Uso y cuidados

Evite un manejo brusco, desmontaje, modificación, golpes físicos, o impactos tales como golpear, dejar caer, o pisar el producto. Sea especialmente cuidadoso con el objetivo.

Notas sobre la grabación/reproducción

- Antes de comenzar a grabar, haga una grabación a modo de prueba para asegurarse de que la cámara está funcionando correctamente.
- La cámara no está hecha a prueba de polvo, ni a prueba de salpicaduras, ni a prueba de agua.
- Evite exponer la cámara al agua. Si entra agua dentro de la cámara, podrá ocurrir un mal funcionamiento. En algunos casos, la cámara no podrá ser reparada.
- No dirija la cámara hacia el sol ni hacia otras luces intensas. Podrá ocasionar un mal funcionamiento de la cámara.
- Si se produce condensación de humedad, elimínela antes de utilizar la cámara.
- No agite ni golpee la cámara. Podría ocasionar un mal funcionamiento y no poder grabar imágenes. Además, el soporte de grabación podría quedar inutilizable o dañarse los datos de imagen.

No utilice o almacene la cámara en los siguientes lugares

- En un lugar muy caluroso, frío o húmedo
En lugares tales como en un automóvil aparcado al sol, es posible que el cuerpo de la cámara se deforme y esto podrá ocasionar un mal funcionamiento.
- Bajo la luz solar directa o cerca de una estufa
El cuerpo de la cámara podrá decolorarse o deformarse, y esto podrá ocasionar un mal funcionamiento.
- En un lugar expuesto a vibración basculante
- Cerca de un lugar que genera ondas de radio intensas, emite radiación o tiene magnetismo fuerte. De lo contrario, es posible que la cámara no pueda grabar o reproducir imágenes correctamente.
- En lugares arenosos o polvorientos
Tenga cuidado de no dejar entrar dentro de la cámara arena o polvo. Esto podrá ocasionar un mal funcionamiento en la cámara, y en algunos casos este mal funcionamiento no podrá repararse.

Acerca del transporte

No se siente en una silla u otro lugar con la cámara en el bolsillo trasero de sus pantalones o falda, porque podrá ocasionar un mal funcionamiento de la cámara o dañarla.

Objetivo Carl Zeiss

La cámara está equipada con un objetivo Carl Zeiss que puede reproducir imágenes nítidas con excelente contraste. El objetivo de la cámara ha sido fabricado bajo el sistema de garantía de calidad certificado por Carl Zeiss de acuerdo con las normas de calidad de Carl Zeiss en Alemania.

Notas sobre la pantalla

La pantalla está fabricada utilizando tecnología de muy alta precisión por lo que más del 99,99 % de los píxeles son operativos para uso efectivo. Sin embargo, es posible que aparezcan algunos puntos diminutos negros y/o brillantes (de color blanco, rojo, azul o verde) en la pantalla. Estos puntos son un resultado normal del proceso de fabricación, y no afectan a la grabación.

Notas acerca del flash

- No transporte la cámara cogiéndola por el flash, ni ejerza una fuerza excesiva en él.
- Si entra agua, polvo o arena en el flash cuando está abierto, podrá ocasionar un mal funcionamiento.

Acerca de la temperatura de la cámara

Es posible que la cámara y la batería se sobrecalienten debido al uso continuo, pero no se trata de un fallo de funcionamiento.

Acerca de la protección contra el recalentamiento

Dependiendo de la temperatura de la cámara y de la batería, es posible que no pueda grabar películas o que la alimentación se desconecte automáticamente para proteger la cámara.

Se visualizará un mensaje en la pantalla antes de que se desconecte la alimentación o ya no podrá grabar películas. En este caso, deje desconectada la alimentación y espere hasta que la temperatura de la cámara y la batería descienda. Si conecta la alimentación sin dejar que la cámara y la batería se enfríen suficientemente, es posible que la alimentación se desconecte otra vez o que no pueda grabar películas.

Acerca de la carga de la batería

Si carga una batería que no ha sido utilizada durante largo tiempo, es posible que no pueda cargarla hasta la capacidad apropiada.

Esto se debe a las características de la batería, y no es un mal funcionamiento.

Cargue la batería otra vez.

Aviso sobre los derechos de autor

Los programas de televisión, películas, cintas de vídeo y demás materiales pueden estar protegidos por copyright. La grabación no autorizada de tales materiales puede ir en contra de los artículos de las leyes de copyright.

No hay compensación por daño del contenido o fallo de grabación

Sony no compensará por no poder grabar o por la pérdida o daño del contenido grabado debido a un mal funcionamiento de la cámara o el soporte de grabación, etc.

Limpieza de la superficie de la cámara

Limpie la superficie de la cámara con un paño suave ligeramente humedecido con agua, después limpie la superficie con un paño seco. Para evitar dañar el acabado o la envoltura:

– No exponga la cámara a productos químicos tales como diluyente, bencina, alcohol, paños desechables, repelente de insectos, bronceador o insecticida.

Mantenimiento de la pantalla

- En caso de dejar crema de manos o hidratante en la pantalla, se podría disolver su revestimiento. Si entran en contacto con la pantalla, límpielas de inmediato.
- La limpieza enérgica con papel tisú u otros materiales puede dañar el revestimiento.
- Si detecta huellas dactilares o suciedad en la pantalla, recomendamos quitar suavemente la suciedad y, a continuación, limpiar la pantalla con un paño suave.

Nota sobre la LAN inalámbrica

No asumimos responsabilidad de ningún tipo por los daños provocados por el acceso o el uso no autorizados de los destinos cargados en la cámara, como resultado del extravío o el robo.

Nota sobre la eliminación y la transferencia de la cámara

Para proteger los datos personales, siga los pasos a continuación cuando elimine o transfiera la cámara.

- Siga el procedimiento [Inicializar] (página 26) para restablecer toda la configuración de la cámara.
- Elimine todas las caras de personas registradas en [Registro de rostros] (página 24).

Especificaciones

Cámara

[Sistema]

Dispositivo de imagen: sensor Exmor R CMOS de 13,2 mm × 8,8 mm (tipo 1,0)

Número total de píxeles de la cámara:
Aprox. 20,9 megapíxeles

Número efectivo de píxeles de la cámara:
Aprox. 20,2 megapíxeles

Objetivo: objetivo zoom 3,6× Carl Zeiss Vario-Sonnar T*
f = 10,4 mm – 37,1 mm (28 mm – 100 mm (equivalente a película de 35 mm))

F1,8 (W) – F4,9 (T)

Mientras se toman películas (16:9):
29 mm – 105 mm^{*1}

Mientras se toman películas (4:3):
36 mm – 128 mm^{*1}

^{*1} Cuando [SteadyShot] está ajustado a [Estándar]

SteadyShot: óptico

Control de exposición: Exposición automática, Prioridad a la abertura, Prioridad a la obturación, Exposición manual, Selección escena

Balance del blanco: Automático, Luz diurna, Sombra, Nublado, Incandescente, Fluorescente (Blanco cálido/Blanco frío/Blanco diurno/Luz diurna), Flash, Temperatura color/Filtro color, Personalizado

Formato de archivo:

Imágenes fijas: cumple con JPEG (DCF, Exif, MPF Baseline), RAW (formato Sony ARW 2.3), compatible con DPOF

Películas (formato AVCHD): compatible con formato AVCHD versión 2,0

Vídeo: MPEG-4 AVC/H.264

Audio: Dolby Digital 2 canales, equipado con Dolby Digital Stereo Creator

- Fabricado bajo licencia de Dolby Laboratories.

Películas (formato MP4):

Vídeo: MPEG-4 AVC/H.264

Audio: MPEG-4 AAC-LC 2 canales

Soporte de grabación: “Memory Stick XC Duo”, “Memory Stick PRO Duo”, “Memory Stick Micro”, tarjetas SD, tarjetas de memoria microSD

Flash: alcance del flash (sensibilidad ISO (Índice de exposición recomendado) ajustado en Auto):
Aprox. 0,3 m a 15,0 m (W)
Aprox. 0,55 m a 5,7 m (T)

[Conectores de entrada y salida]

Conector HDMI: microtoma HDMI Terminal múltiple*: comunicación USB

Comunicación USB: Hi-Speed USB (USB 2.0)

* Admite dispositivos micro USB compatibles.

[Pantalla]

Pantalla LCD:

7,5 cm (tipo 3,0) unidad TFT

Número total de puntos:

1 228 800 puntos

[Alimentación, general]

Alimentación: batería recargable

NP-BX1, cc 3,6 V

Adaptador de alimentación de ca
(FUENTE DE ALIMENTACIÓN)

AC-UB10/UB10B/UB10C/

UB10D, cc 5 V

Consumo (durante la toma de imagen):

Aprox. 1,5 W

Temperatura de funcionamiento:

0 °C a 40 °C

Temperatura de almacenamiento:

-20 °C a +60 °C

Dimensiones (cumple con CIPA):

101,6 mm × 58,1 mm × 38,3 mm

(An/Al/Pr)

Peso (cumple con CIPA) (incluyendo
la batería NP-BX1, "Memory Stick

Duo"): Aprox. 281 g

Micrófono: estéreo

Altavoz: monoaural

Exif Print: compatible

PRINT Image Matching III:

compatible

[LAN inalámbrica]

Estándar admitido: IEEE 802.11 b/g/n

Frecuencia: 2,4 GHz

Protocolos de seguridad admitidos:

WEP/WPA-PSK/WPA2-PSK

Método de configuración: WPS (Wi-Fi

Protected Setup) / manual

Método de acceso: modo de

infraestructura

NFC: cumple con NFC Forum Type 3

Tag

Adaptador de alimentación de ca (FUENTE DE ALIMENTACIÓN) AC-UB10/UB10B/UB10C/UB10D

Requisitos de alimentación: ca de

100 V a 240 V 50 Hz/60 Hz 70 mA

Tensión de salida: cc de 5 V 0,5 A

Temperatura de funcionamiento:

0 °C a 40 °C

Temperatura de almacenamiento:

-20 °C a +60 °C

Dimensiones:

Aprox. 50 mm × 22 mm × 54 mm

(An/Al/Pr)

Masa:

Para EE. UU. y Canadá:

Aprox. 48 g

Para países o regiones distintos de

EE. UU. y Canadá: Aprox. 43 g

Batería recargable NP-BX1

Batería utilizada: batería de litio-ión

Tensión máxima: cc 4,2 V

Tensión nominal: cc 3,6 V

Tensión de carga máxima: cc 4,2 V

Corriente de carga máxima: 1,89 A

Capacidad: 4,5 Wh (1 240 mAh)

El diseño y las especificaciones están sujetos a cambios sin previo aviso.

ES

Marcas comerciales

- Las marcas siguientes son marcas comerciales de Sony Corporation. **Cyber-shot**, “Cyber-shot”, “Memory Stick XC-HG Duo”, “Memory Stick PRO Duo”, “Memory Stick PRO-HG Duo”, “Memory Stick Duo”, “Memory Stick Micro”
- “AVCHD Progressive” y el logotipo de “AVCHD Progressive” son marcas comerciales de Panasonic Corporation y Sony Corporation.
- Dolby y el símbolo de la doble D son marcas comerciales de Dolby Laboratories.
- Los términos HDMI y HDMI High-Definition Multimedia Interface, y el logotipo de HDMI son marcas comerciales o marcas comerciales registradas de HDMI Licensing LLC en los Estados Unidos y en otros países.
- Windows es una marca comercial registrada de Microsoft Corporation en los Estados Unidos y/u otros países.
- Mac y App Store son marcas comerciales registradas de Apple Inc.
- iOS es una marca comercial registrada o marca comercial de Cisco Systems, Inc. y/o sus filiales en los Estados Unidos y en otros países.
- El logotipo de SDXC es una marca comercial de SD-3C, LLC.
- Android y Google Play son marcas comerciales de Google Inc.
- Wi-Fi, el logotipo de Wi-Fi y Wi-Fi PROTECTED SET-UP son marcas comerciales registradas de Wi-Fi Alliance.

- N Mark es una marca comercial o una marca comercial registrada de NFC Forum, Inc. en los Estados Unidos y en otros países.
- DLNA y DLNA CERTIFIED son marcas comerciales de Digital Living Network Alliance.
- “PS” y “PlayStation” son marcas comerciales registradas de Sony Computer Entertainment Inc.
- Facebook y el logotipo de “f” son marcas comerciales o marcas comerciales registradas de Facebook, Inc.
- YouTube y el logotipo de YouTube son marcas comerciales o marcas comerciales registradas de Google Inc.
- Eye-Fi es una marca comercial de Eye-Fi, Inc.
- Además, los nombres de sistemas y productos utilizados en este manual son, en general, marcas comerciales o marcas comerciales registradas de sus respectivos desarrolladores o fabricantes. Sin embargo, las marcas TM o ® no se utilizan en todos los casos en este manual.



- Disfrute aún más de su PlayStation 3 descargando la aplicación para PlayStation 3 en PlayStation Store (donde esté disponible).
- La aplicación en la PlayStation 3 requiere una cuenta PlayStation Network y la descarga de la aplicación. Podrá acceder a ella en las zonas donde la PlayStation Store esté disponible.

En la página Web de atención al cliente puede encontrar información adicional sobre este producto y respuesta a las preguntas hechas con más frecuencia.

<http://www.sony.net/>

ES



<http://www.sony.net/SonyInfo/Support/>

